

Fasade nord ventilhus
1 : 100

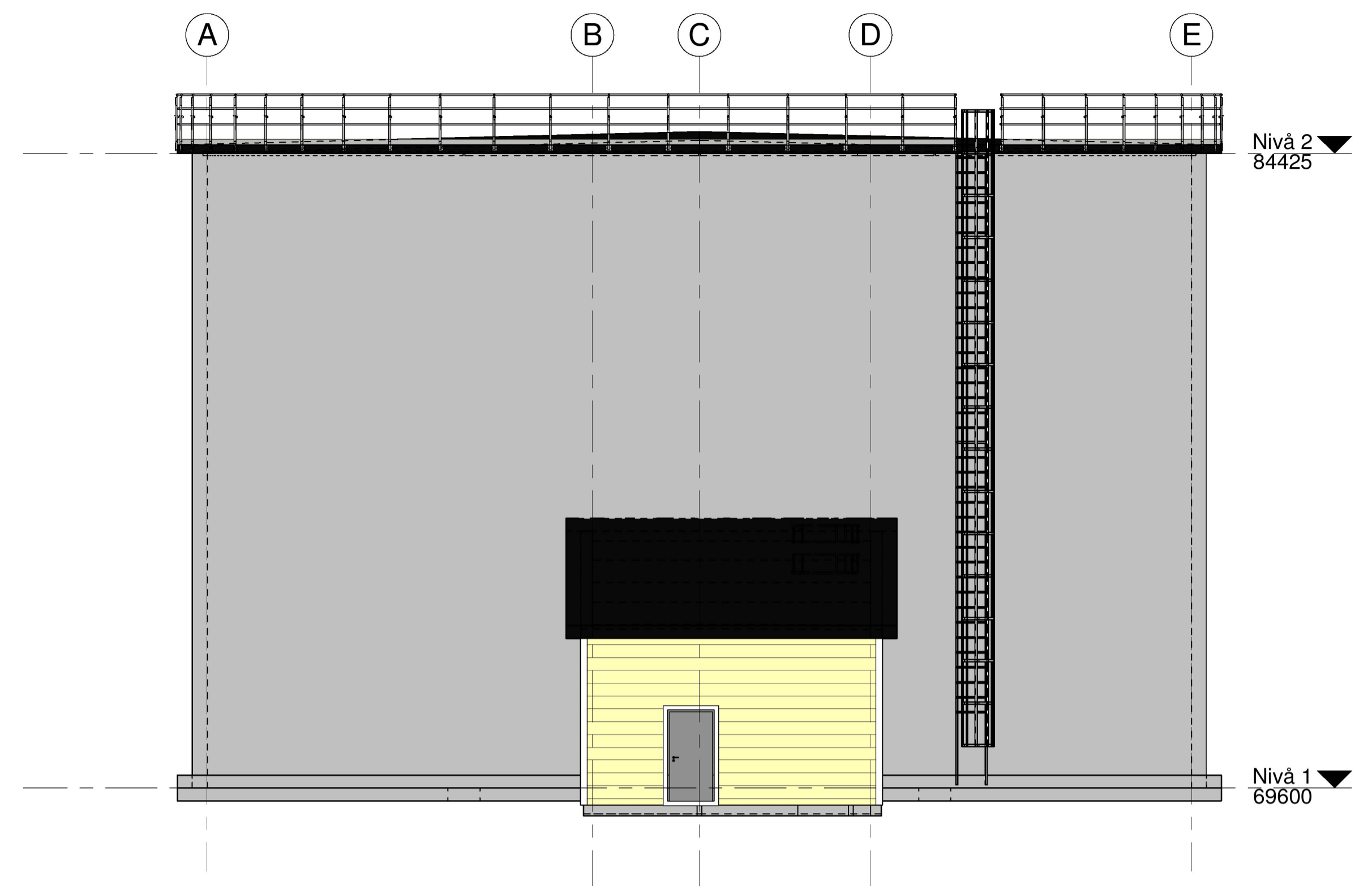

Fasade vest ventilhus
1 : 100

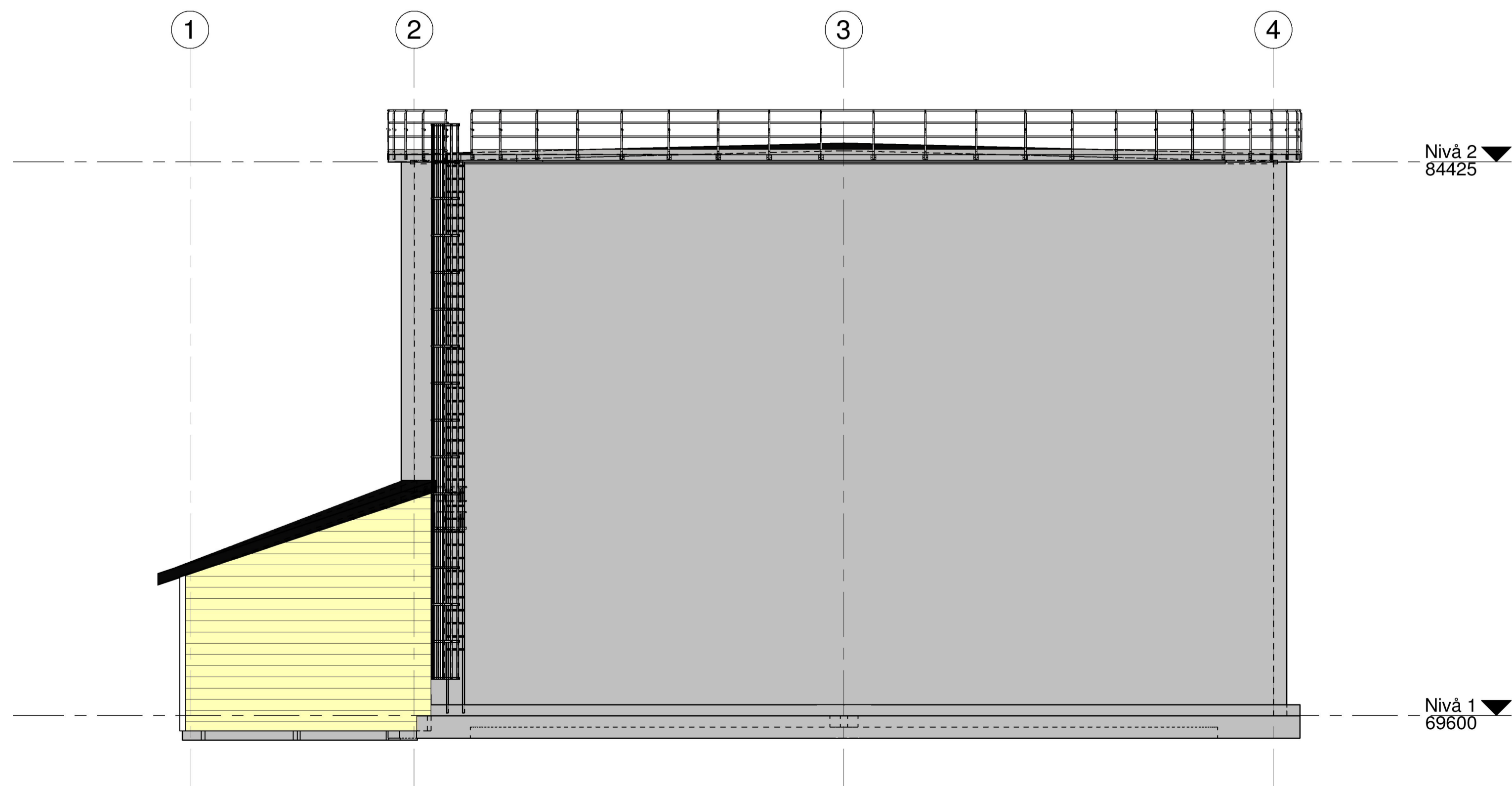

Fasade sør ventilhus
1 : 100

Fasade ny vanntank		Bygg	Aktør	System	Type	Plan	Lopenr.	Rev
Status								
KARMØY KOMMUNE		Tegnet av		JKVE		Saksbehandler		JKVE
Arareir høydebasseng #2		Sidemannskont.		OELO		Oppdragsansvarlig		OJP
Fasade ny vanntank		Fag		ARK		Målestokk		1:100
Dato		30.11.2022		Oppdragsnr.		A235936		Status
Bygg		Aktør		System		Type		Plan
Lopenr.		Rev		Anbudstegning		A100		Rev



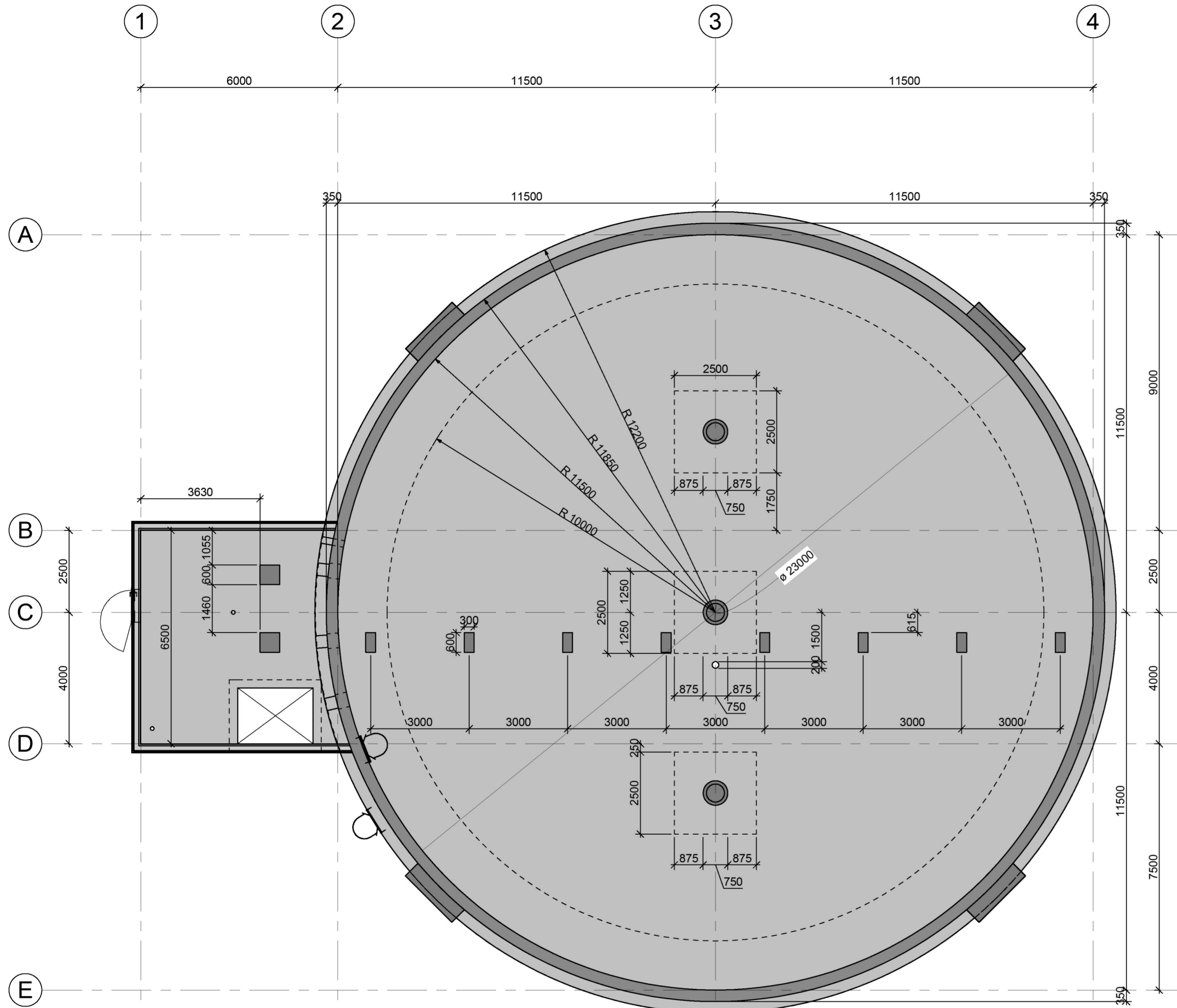

BETONGKONSTRUKSJONER (dersom ikke annet er angitt)			
Betongkvalitet:	B45	Armering:	B500NC
Bestandighetsklasse:	MF45	Overdekning gen.:	60 mm
		Overdekning fund.:	60 mm
Kloridklasse:	CL 0,10	Omfarlgende armering:	50 x Ø
Utførelseklasse:	2	Toleranseklasse:	Normal

Plan 01	Bygg	Aktor	System	Type	Plan	Løpenr.	Rev
Karmøy kommune	Ny vanntank Arareir, Brekke						
	Status	Anbudstegning					

Rev	Dato	Beskrivelse	Nr.	Saksb. / Sidem.k. / Oppdr. a.
		Karmøy kommune	Tegnet av	Saksbehandler
		Arareir høydebasseng #2	JKVE	OELO
		Plan 01	Sidemannsktr.	Oppdragsansvarlig
			OELO	OJP
			Fag	Målestokk
			RIB	1:100
			Dato	
			31.08.22	

COWI	Oppdragsnr.	A235936	Status	Anbudstegning
	Bygg	Aktor	System	Type
	Plan	Løpenr.	Rev	
	B101			

Filnavn: C:\Users\oelo\Documents\RIB - Arareir ny vanntank 2022_OELO.rvt

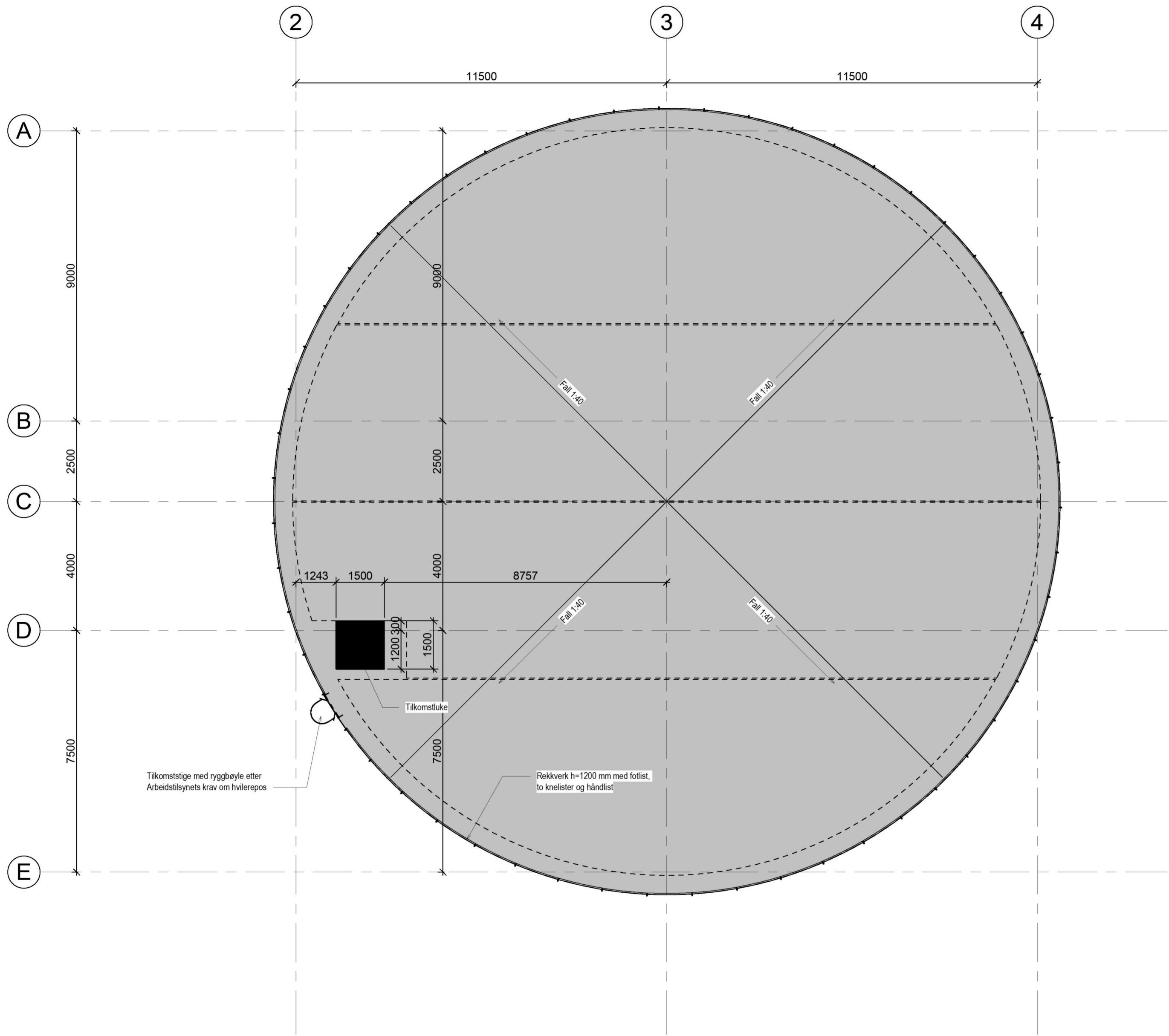

Tilkomststige med ryggbøyle etter Arbeidstilsynets krav om hvilerrepos

Rekkverk h=1200 mm med fotlist, to kneister og håndlist

Plan 2
1 : 100

BETONGKONSTRUKSJONER (dersom ikke annet er angitt)			
Betongkvalitet:	B45	Armering:	B500NC
Bestandighetsklasse:	MF45	Overdekning gen.:	60 mm
Kloridklasse:	CL 0,10	Overdekning fund.:	60 mm
Utførelsesklasse:	2	Omfarlengde armering:	50 x Ø
		Toleranseklasse:	Normal

Takplan Karmøy kommune	Bygg	Aktor	System	Type	Plan	Løpenr.	Rev
		Ny vanntank Arareir, Brekke					
	Status	Anbudstegning					

Rev	Dato	Beskrivelse	Nr.	Saksb. / Sidem.k. / Oppdr.a.
		Karmøy kommune	Tegnet av JKVE	Saksbehandler OELO
		Arareir høydebasseng #2	Sidemannkontr. OELO	Oppdragsansvarlig OJP
		Takplan	Fag RIB	Målestokk 1:100
			Dato 31.08.22	

COWI	Oppdragsnr.	A235936	Status	Anbudstegning			
	Bygg	Aktor	System	Type	Plan	Løpenr.	Rev
							B102

Filnavn: C:\Users\oelo\Documents\RIB - Arareir ny vanntank 2022_OELO.rvt
Format: A2

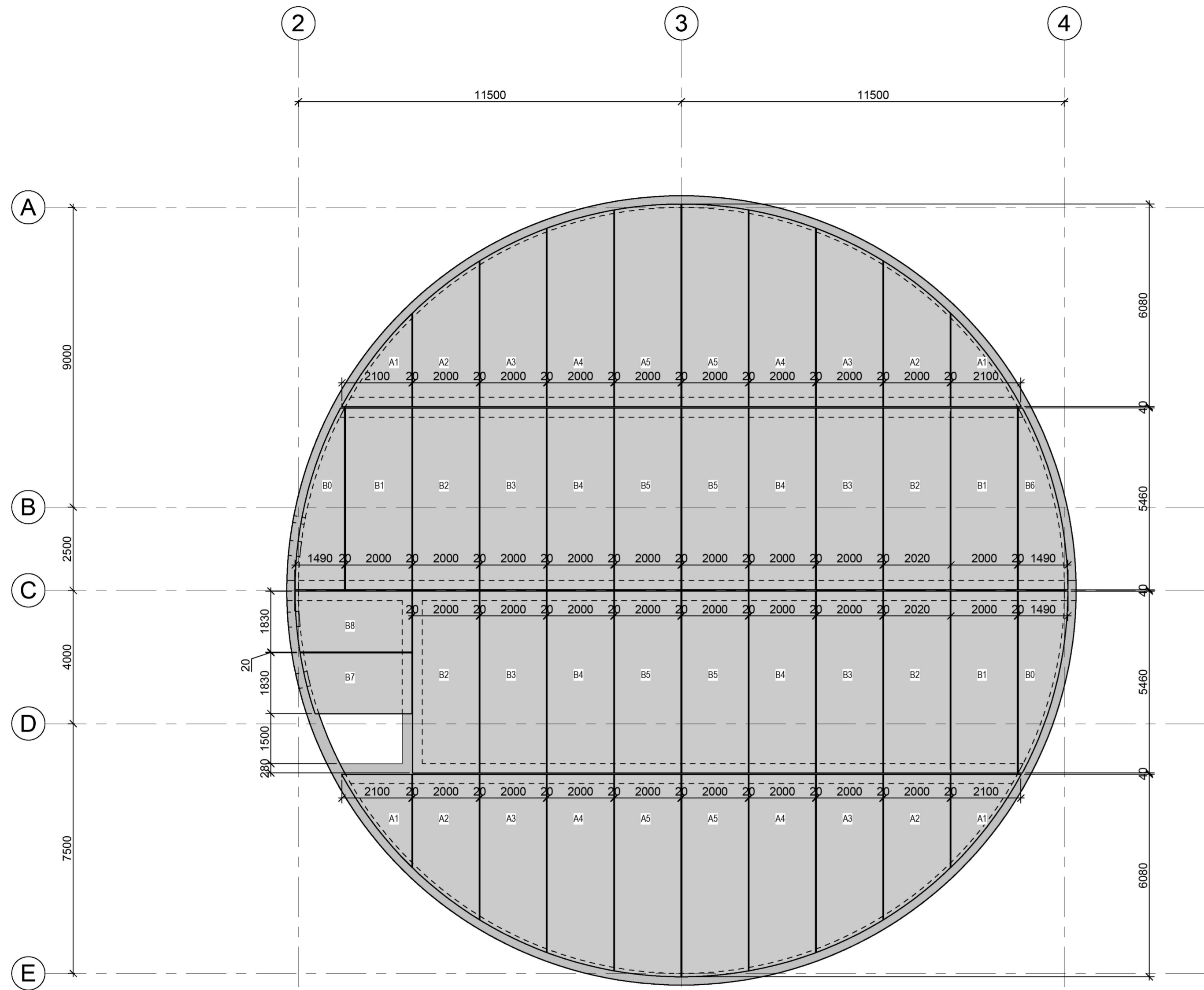

BETONGKONSTRUKSJONER (dersom ikke annet er angitt)			
Betongkvalitet:	B45	Armering:	B500NC
Bestandighetsklasse:	MF45	Overdekning gen.:	60 mm
		Overdekning fund.:	60 mm
Kloridklasse:	CL 0,10	Omfarlengde armering:	50 x Ø
Utførelseklasse:	2	Toleranseklasse:	Normal

Takplater -plattendecker Karmøy kommune	Bygg	Aktor	System	Type	Plan	Løpenr.	Rev
	Ny vanntank Arareir, Brekke						
	Status						
	Anbudstegning						

Rev	Dato	Beskrivelse	Nr.	Saksb. / Sidem.k. / Oppdr.a.
		Karmøy kommune	Tegnet av	Saksbehandler
		Arareir høydebasseng #2	Author	Designer
		Takplater -plattendecker	Sidemannsktr.	Oppdragsansvarlig
			Checker	Approver
			Fag	Målestokk
			RIB	1:100
			Dato	
			31.08.22	

COWI	Oppdragsnr.	A235936	Status	Anbudstegning
	Bygg	Aktor	System	Type
	Plan	Løpenr.	Rev	
	B103			

Filnavn: C:\Users\voelo\Documents\RIB - Arareir ny vanntank 2022_DELO.rvt

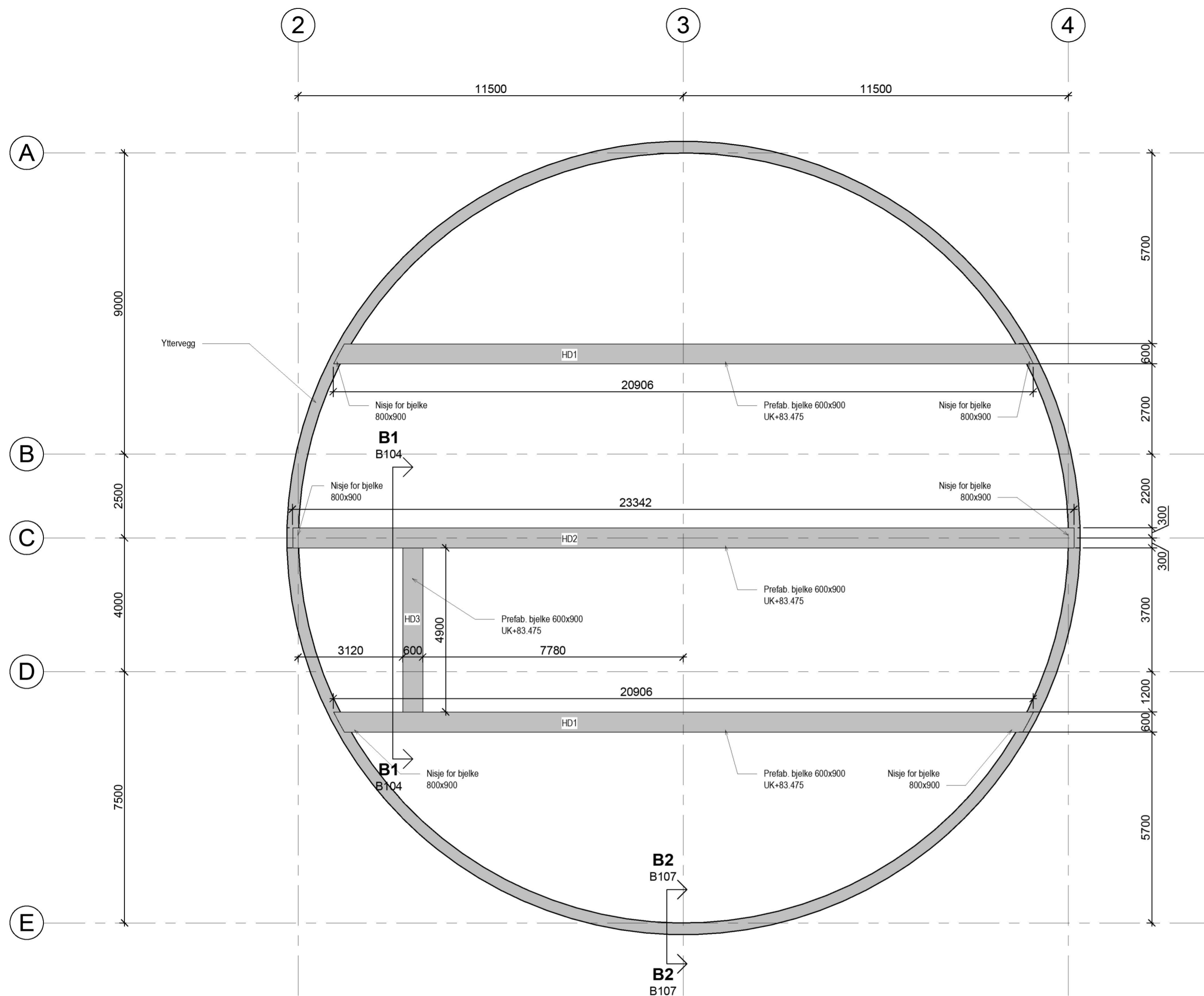

Takbjelkeplan
1 : 100

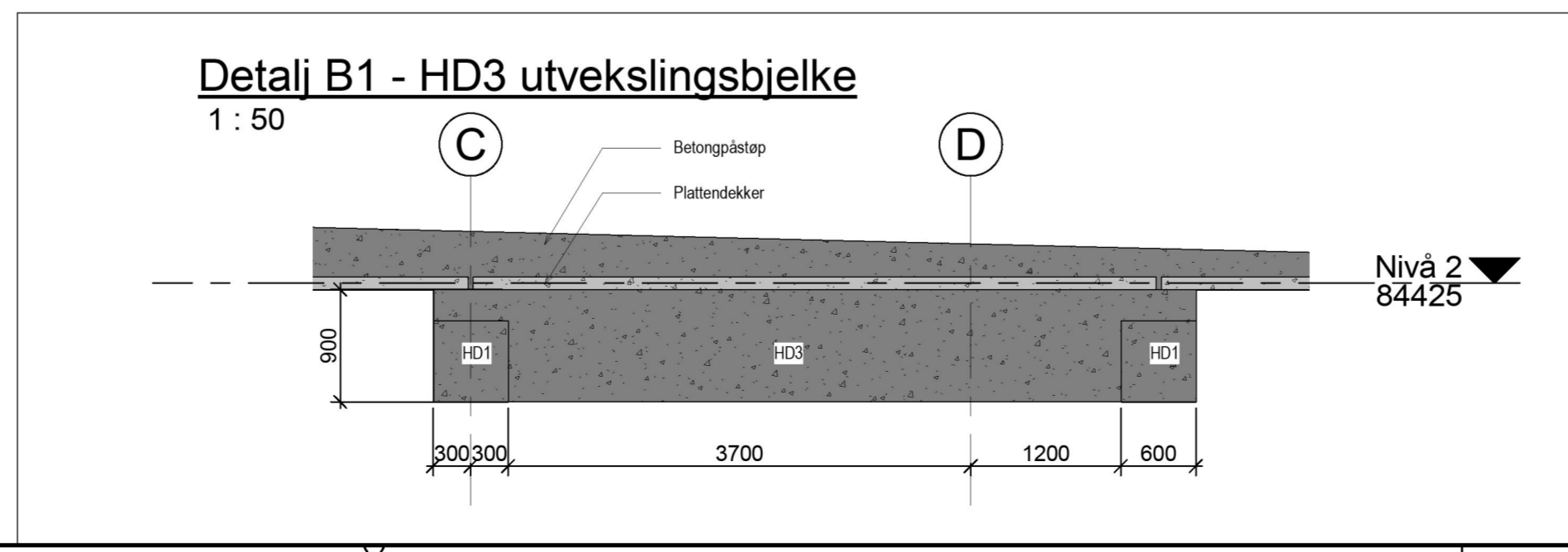

Detalj B1 - HD3 utvekslingsbjelke
1 : 50

BETONGKONSTRUKSJONER (dersom ikke annet er angitt)			
Betongkvalitet:	B45	Armering:	B500NC
Bestandighetsklasse:	MF45	Overdekning gen.:	60 mm
		Overdekning fund.:	60 mm
Kloridklasse:	CL 0,10	Omfarlgende armering:	50 x Ø
Utførelseklasse:	2	Toleranseklasse:	Normal

Bygg	Aktor	System	Type	Plan	Løpenr.	Rev
	Ny vanntank	Arareir, Brekke				
Status						
Anbudstegning						

Bjelker i tak
Karmøy kommune

Rev	Dato	Beskrivelse	Nr.	Saksb. / Sidem.k. / Oppdr.a.		
		Karmøy kommune	Tegnet av JKVE	Saksbehandler OELO		
		Arareir høydebasseng #2	Sidemannskontr. OELO	Oppdragsansvarlig OPI		
		Bjelker i tak	Fag RIB	Målestokk 1:100		
			Dato 31.08.22			
Oppdragsnr. A235936			Status Anbudstegning			
Bygg	Aktor	System	Type	Plan	Løpenr.	Rev
					B104	



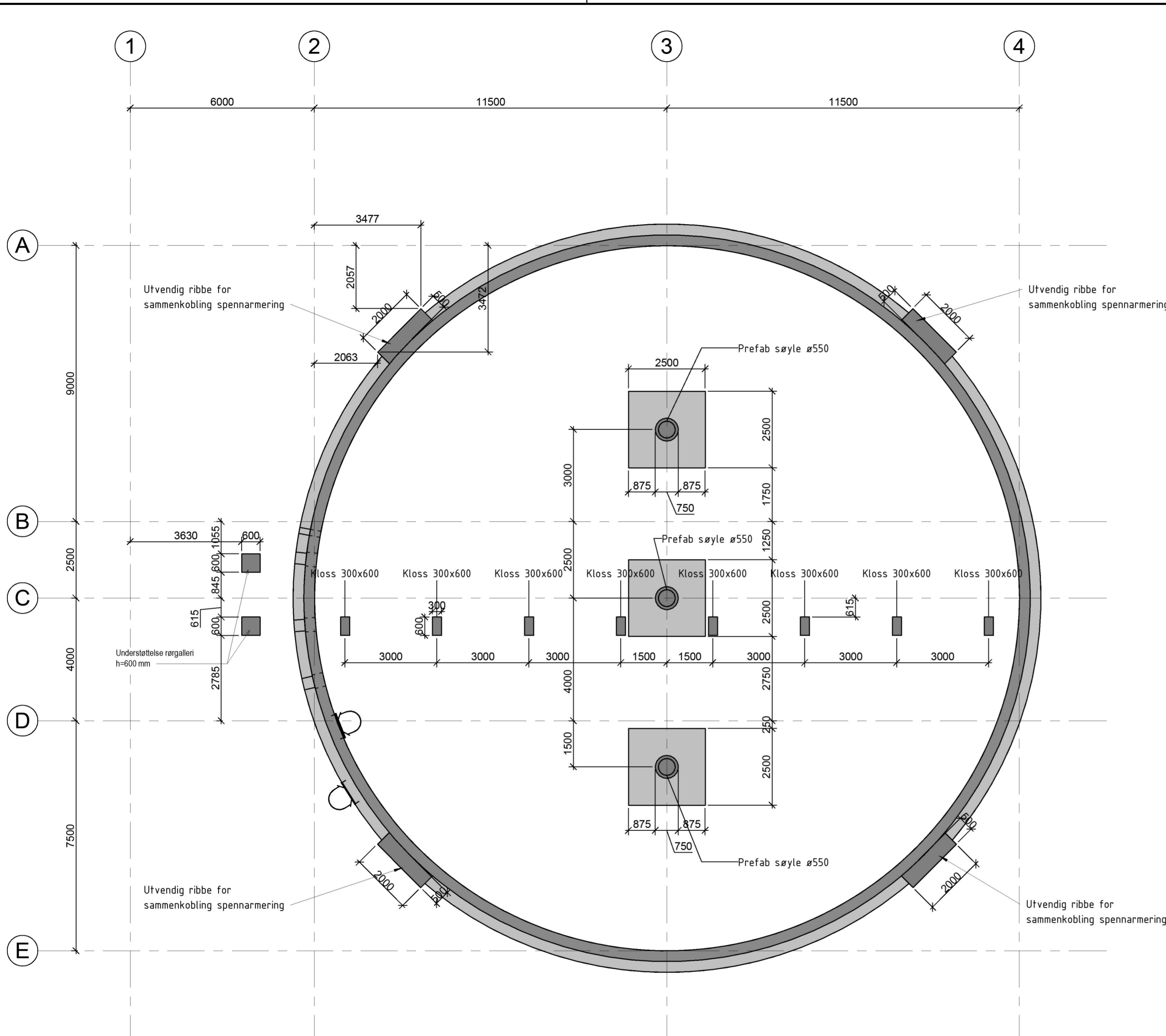

Plan 1 Søyleplan
1 : 100

BETONGKONSTRUKSJONER (dersom ikke annet er angitt)			
Betongkvalitet:	B45	Armering:	B500NC
Bestandighetsklasse:	MF45	Overdekning gen.:	60 mm
Kloridklasse:	CL 0,10	Overdekning fund.:	60 mm
Utførelsesklasse:	2	Omfarlgende armering:	50 x Ø
		Toleranseklasse:	Normal

Søyleplan Karmøy kommune	Bygg	Aktor	System	Type	Plan	Løpenr.	Rev
	Ny vanntank Arareir, Brekke						
	Status Anbudstegning						

Rev	Dato	Beskrivelse	Nr.	Saksb. / Sidem.k. / Oppdr.a.		
		Karmøy kommune	Tegnet av JKVE	Saksbehandler OELO		
		Arareir høydebasseng #2	Sidemannsktr. OELO	Oppdragsansvarlig OIP		
		Søyleplan	Fag RIB	Målestokk 1:100		
			Dato 31.08.22			
Oppdragsnr. A235936			Status Anbudstegning			
Bygg	Aktor	System	Type	Plan	Løpenr.	Rev
					B105	



Format: A2
Filnavn: c:\CAD\Local\RIB - Arareir ny vanntank 2022_JKVE@COWI.COM.rvt

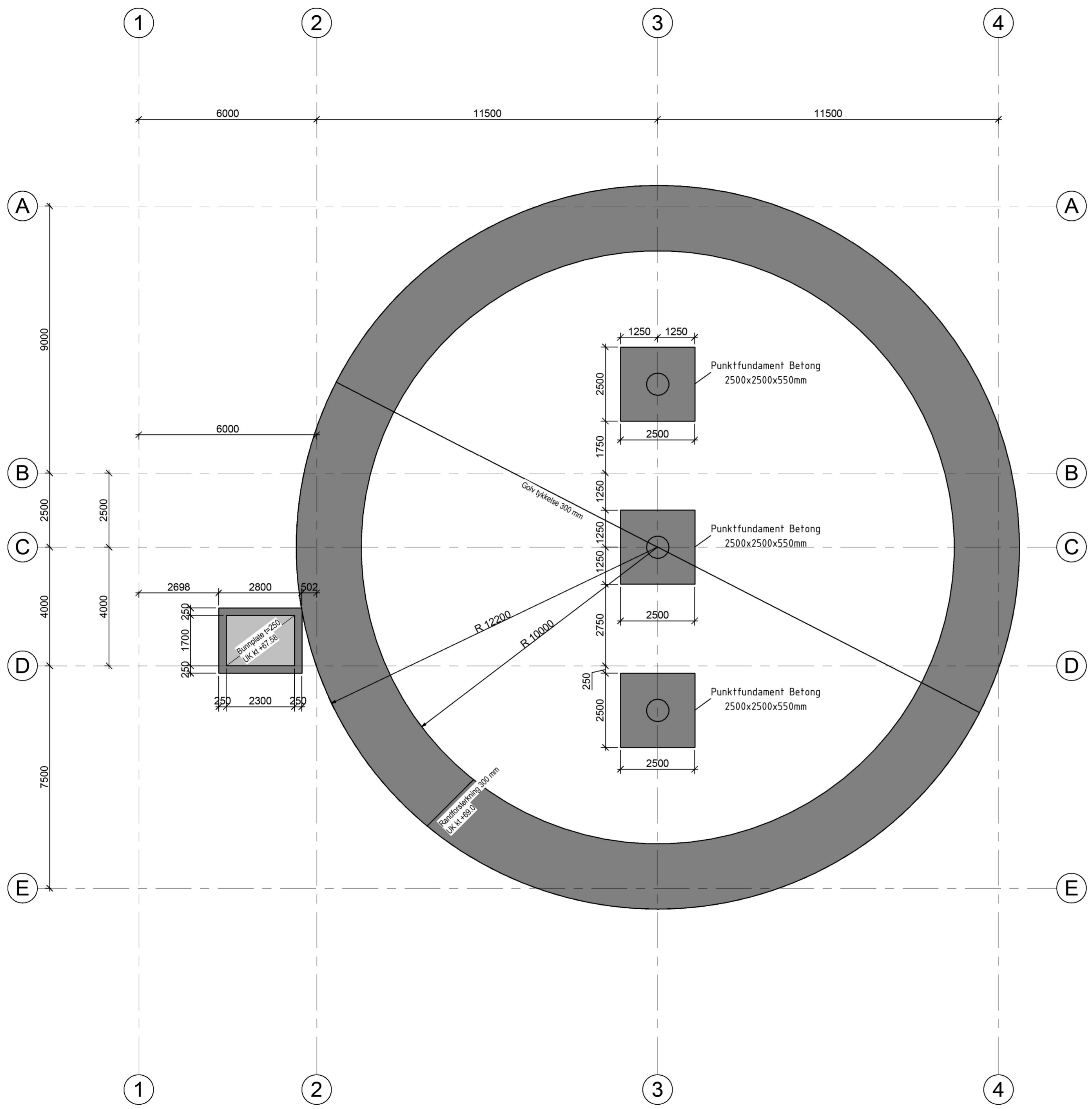

Fundamentplan
1 : 100

BETONGKONSTRUKSJONER (dersom ikke annet er angitt)			
Betongkvalitet:	B45	Armering:	B500NC
Bestandighetsklasse:	MF45	Overdekning gen.:	60 mm
		Overdekning fund.:	60 mm
Kloridklasse:	CL 0,10	Omfarlengde armering:	50 x Ø
Utførelsesklasse:	2	Toleranseklasse:	Normal

Fundamentplan Karmøy kommune	Bygg	Aktor	System	Type	Plan	Løpenr.	Rev
		Ny vanntank Arareir, Brekke					
	Status	Anbudstegning					

Rev	Dato	Beskrivelse	Nr.	Saksb. / Sidem.k. / Oppdr.a.
		Karmøy kommune	Tegnet av	Saksbehandler
		Arareir høydebasseng #2	JKVE	OELO
		Fundamentplan	Sidemannskontr.	Oppdragsansvarlig
			OELO	OIP
			Fag	Målestokk
			RIB	1:100
			Dato	
			31.08.22	

COWI	Oppdragsnr.	A235936		Status	Anbudstegning		
	Bygg	Aktor	System	Type	Plan	Løpenr.	Rev
						B106	

Filnavn: c:\CAD\Local\RIB - Arareir ny vanntank 2022_JKVE@COWI.COM.rvt

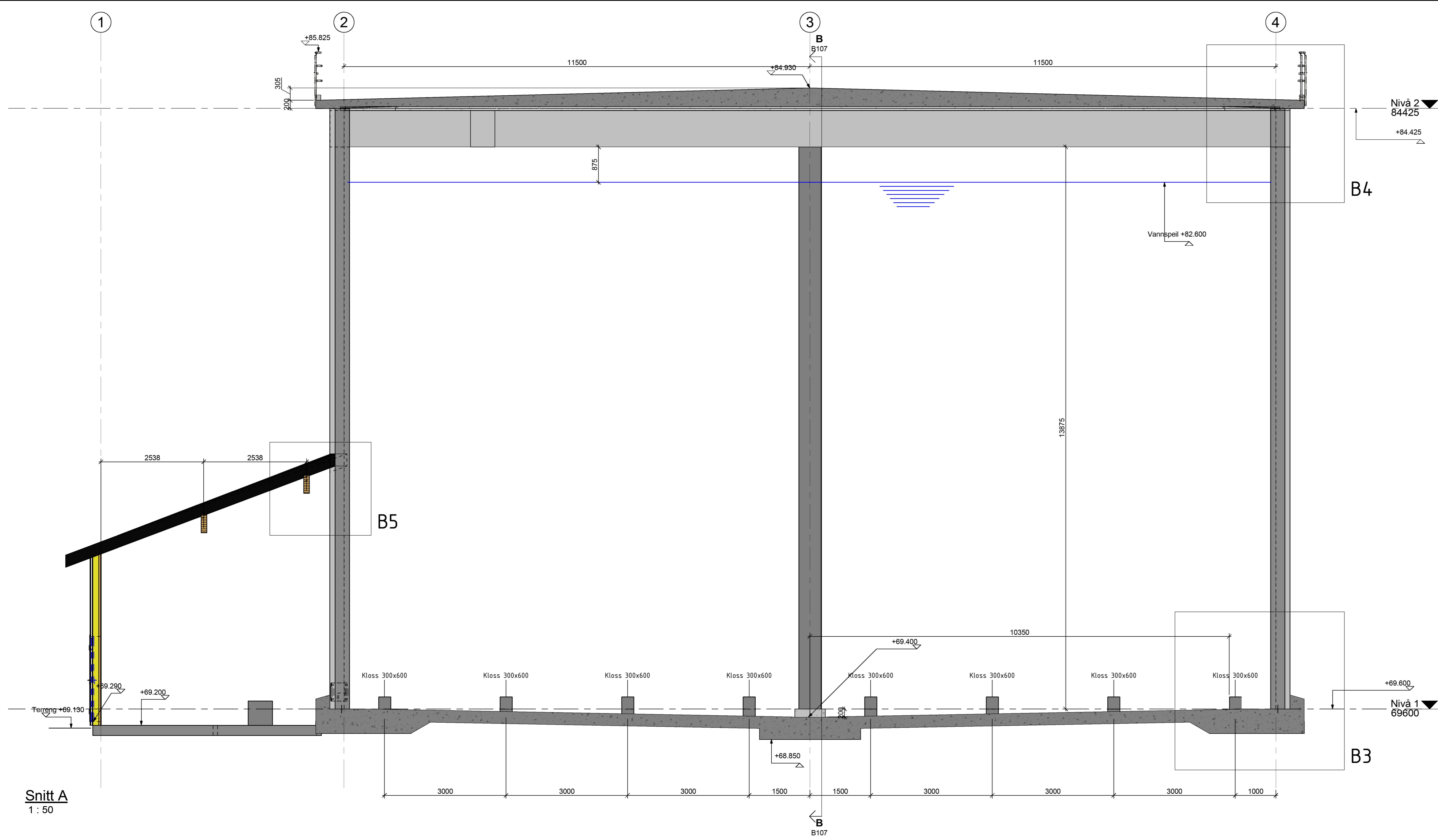

Snitt A
1 : 50

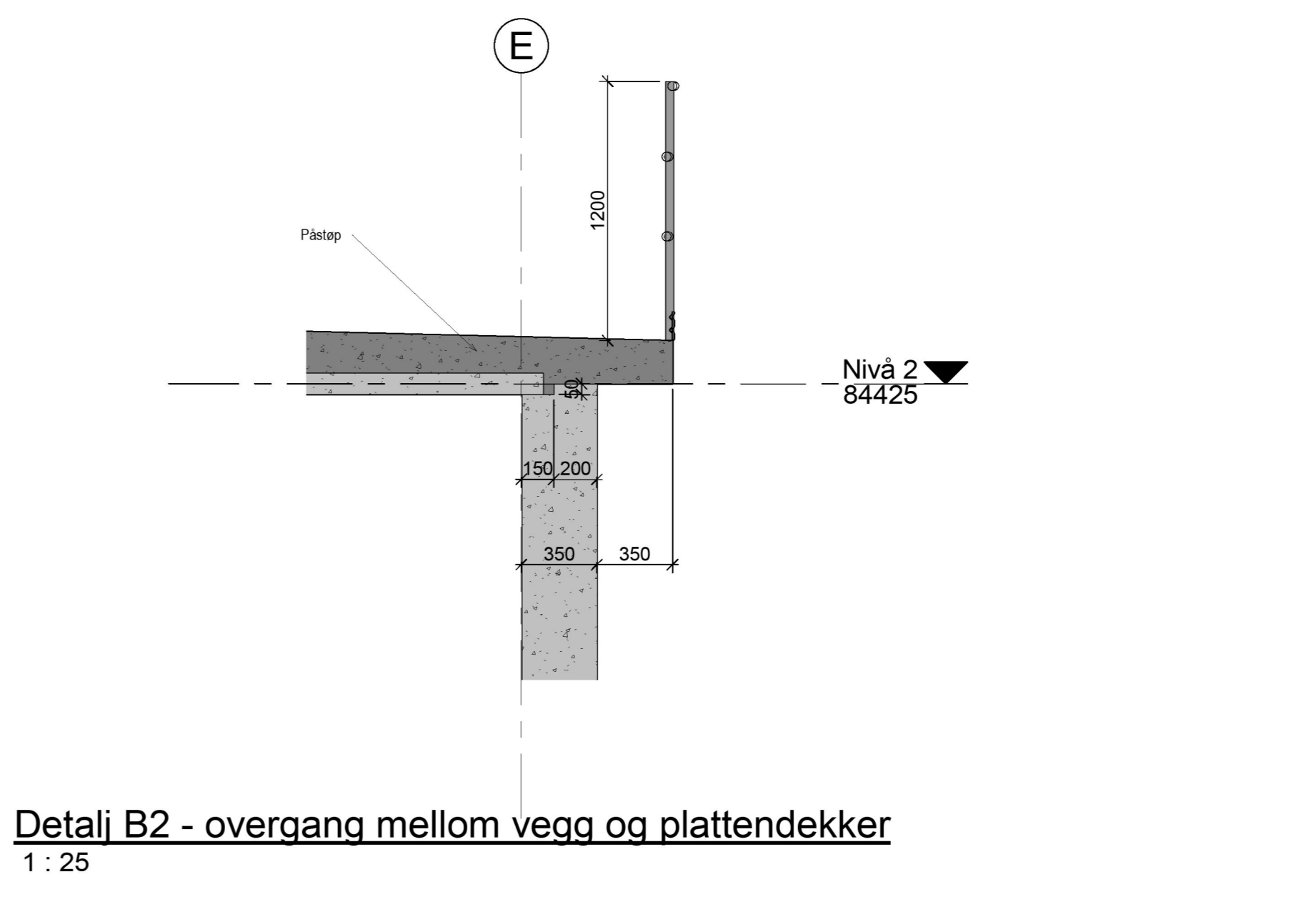

Detalj B2 - overgang mellom vegg og plattendecker
1 : 25

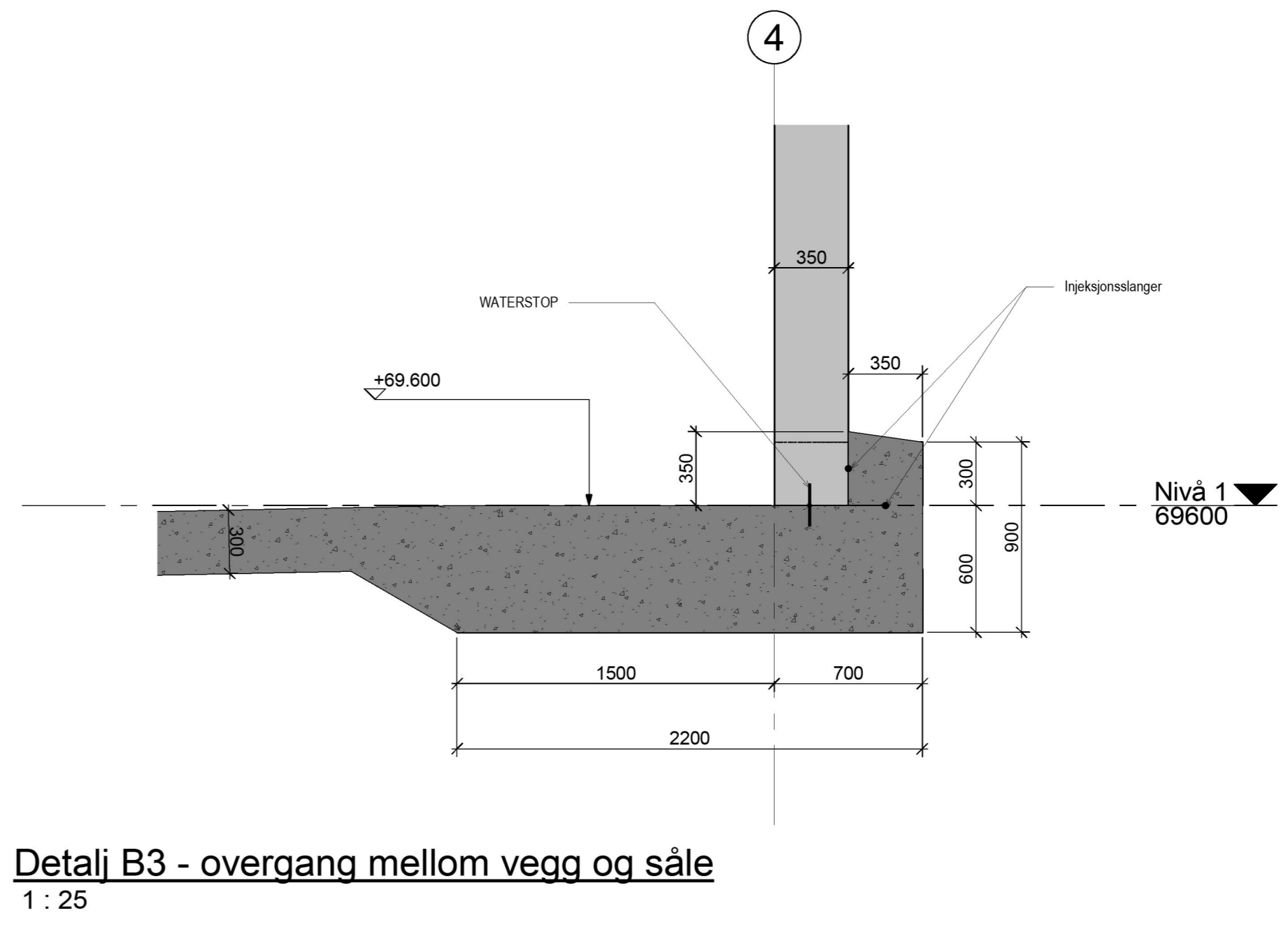

Detalj B3 - overgang mellom vegg og søle
1 : 25

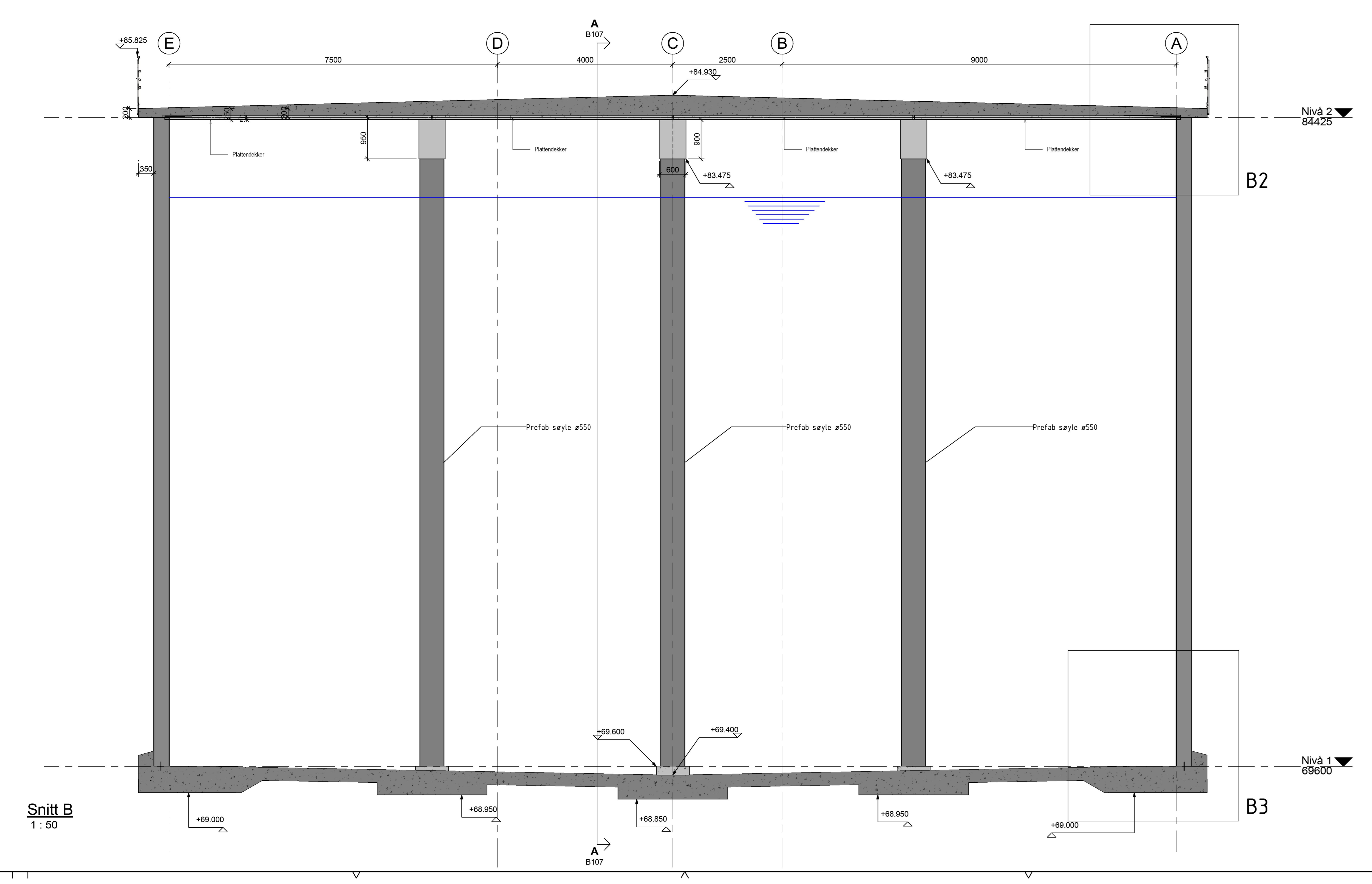

Snitt B
1 : 50

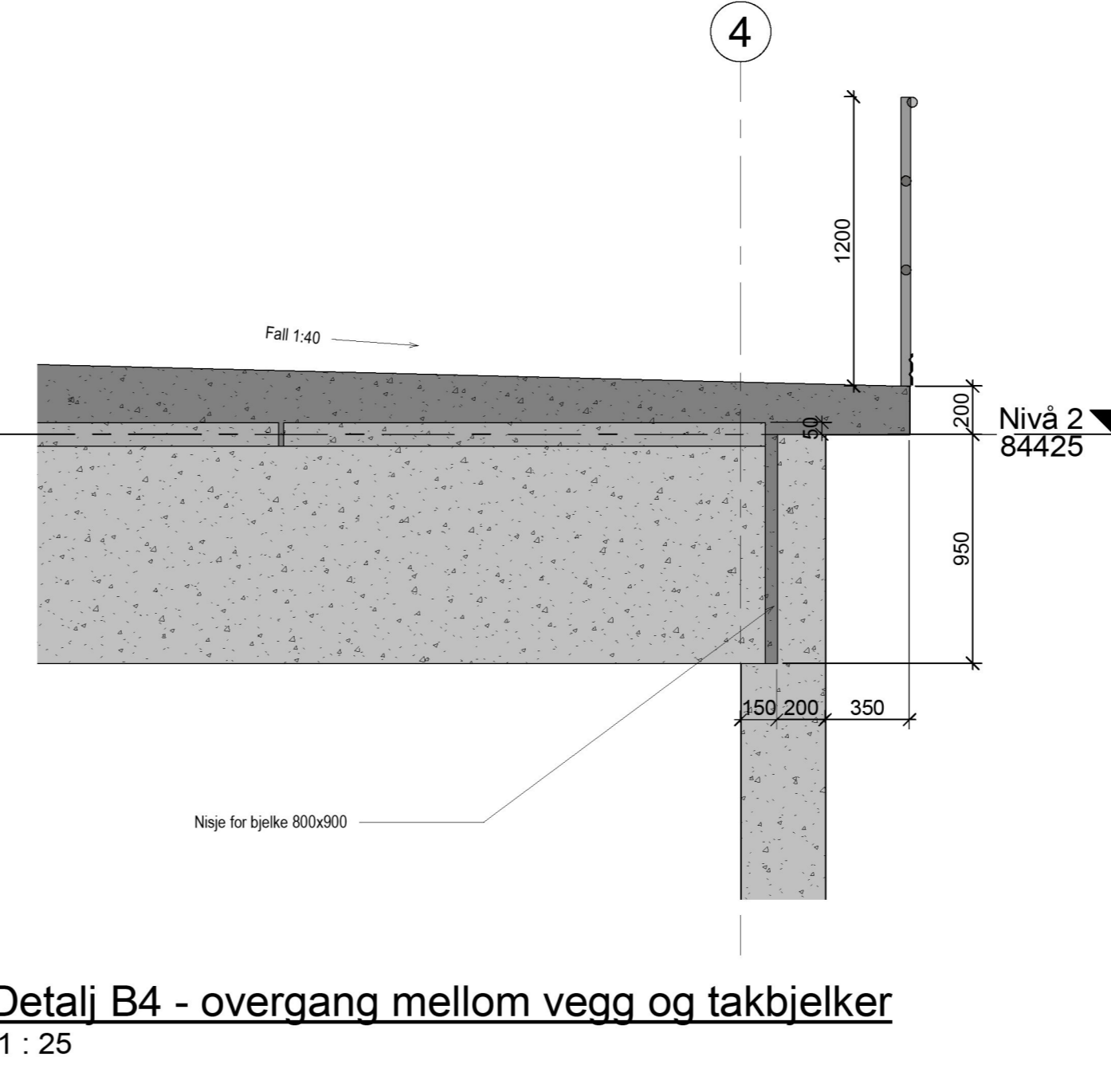

Detalj B4 - overgang mellom vegg og takbjelke
1 : 25

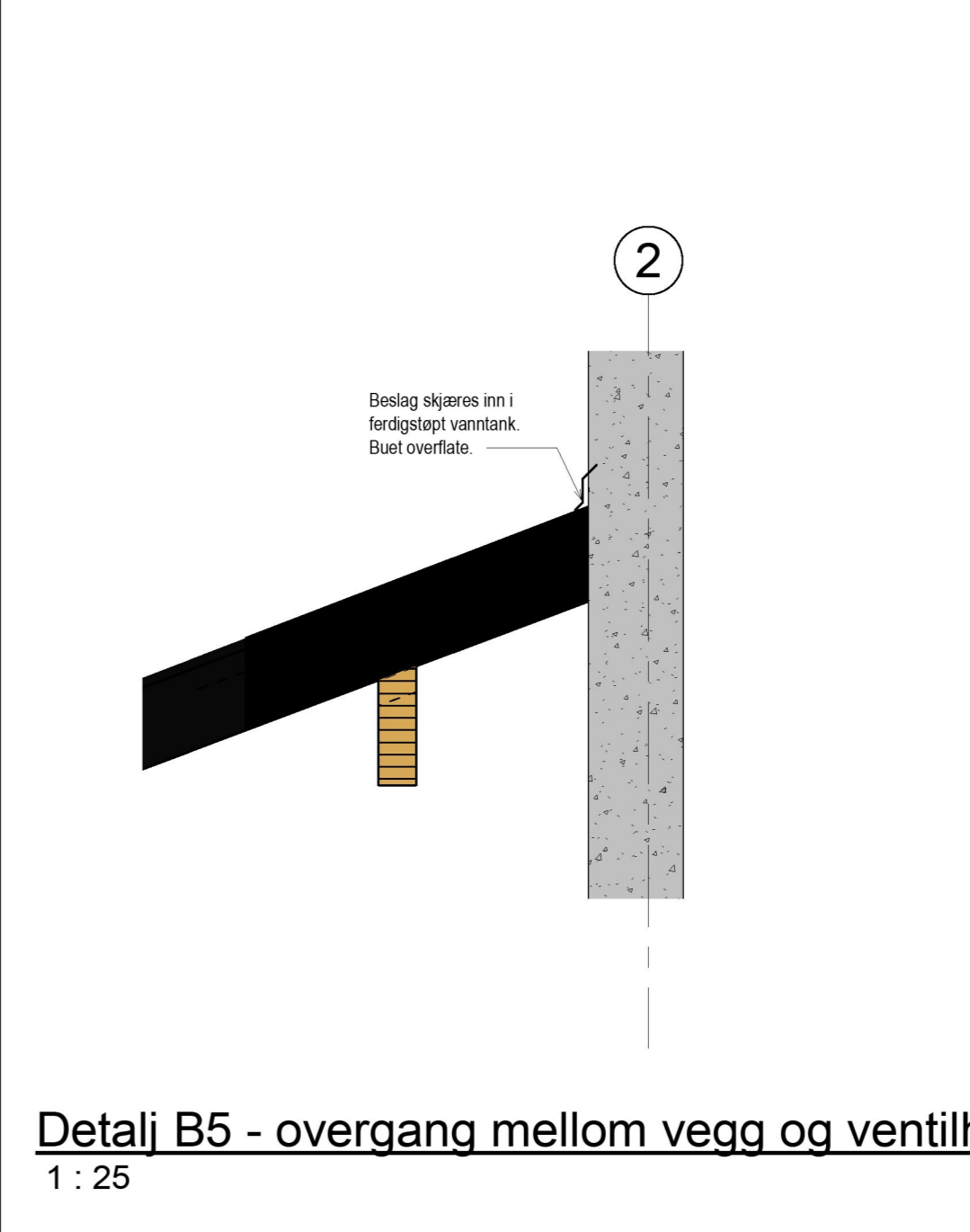

Detalj B5 - overgang mellom vegg og ventilhus
1 : 25

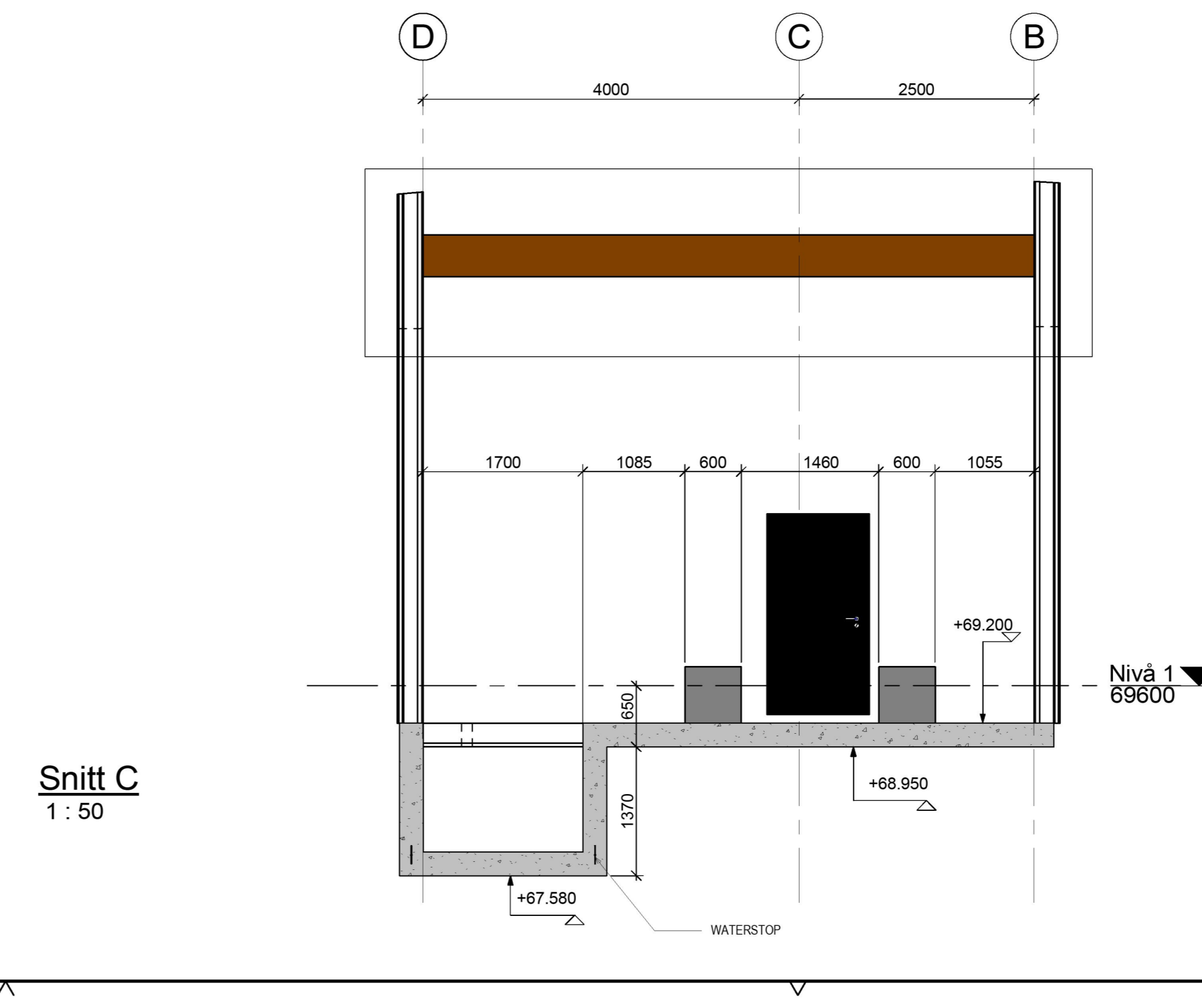

Snitt C
1 : 50

Rev	Dato	Beskrivelse	Nr.	Salub.	Sistem.k.	Oppdr.a.

Snitt og detaljer		Karmøy kommune	
Bygg	AKtor	Sytem	Type
Ny vannverk Araneir, Brekke			
Status	Anbudstegning		

Rev	Dato	Beskrivelse	Nr.	Salub.	Sistem.k.	Oppdr.a.

Karmøy kommune		Araneir høydebasseng #2	
Snitt og detaljer		COWI	
Oppdrager:	A235936	Status:	Anbudstegning
Bygg	AKtor	Sytem	Type
Ny vannverk Araneir, Brekke			
Status	Anbudstegning		

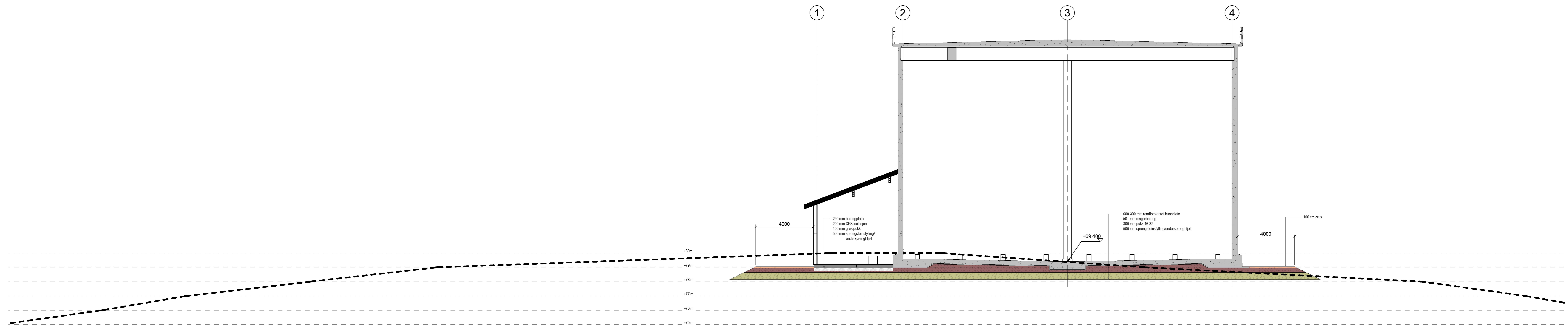

Terrenprofil
1 : 100

Terrenprofil		Bygg	Arkiv	System	Type	Plan	Løper	Rev
Karmøy kommune		Ny vannrett Arareir, Brøkke						
Status		Anbudstegning						
Rev	Dato	Beskrivelse	Nr.	Salvsb.	Sidem.k.	Oppdr.a.		
							Tegnet av	Saksbehandler
							JKVE	DELO
Arareir høydebasseng #2		Sidemanskort:	Oppdragsnavn					
Terrenprofil		DELO	OIP					
		Fag	Målestokk					
		888	1:100					
		Dato						
		31.08.22						
Oppdragsnr. A235936		Status						
Bygg		Arkiv	System	Type	Plan	Løper	Rev	
8508		8508						
COWI		05.09.2022 14:47:26						

Filnavn: C:\COWI\2022\Arareir\2022_Arareir_Høydebasseng_02_Terrenprofil.dwg