

Sjakt 1:20

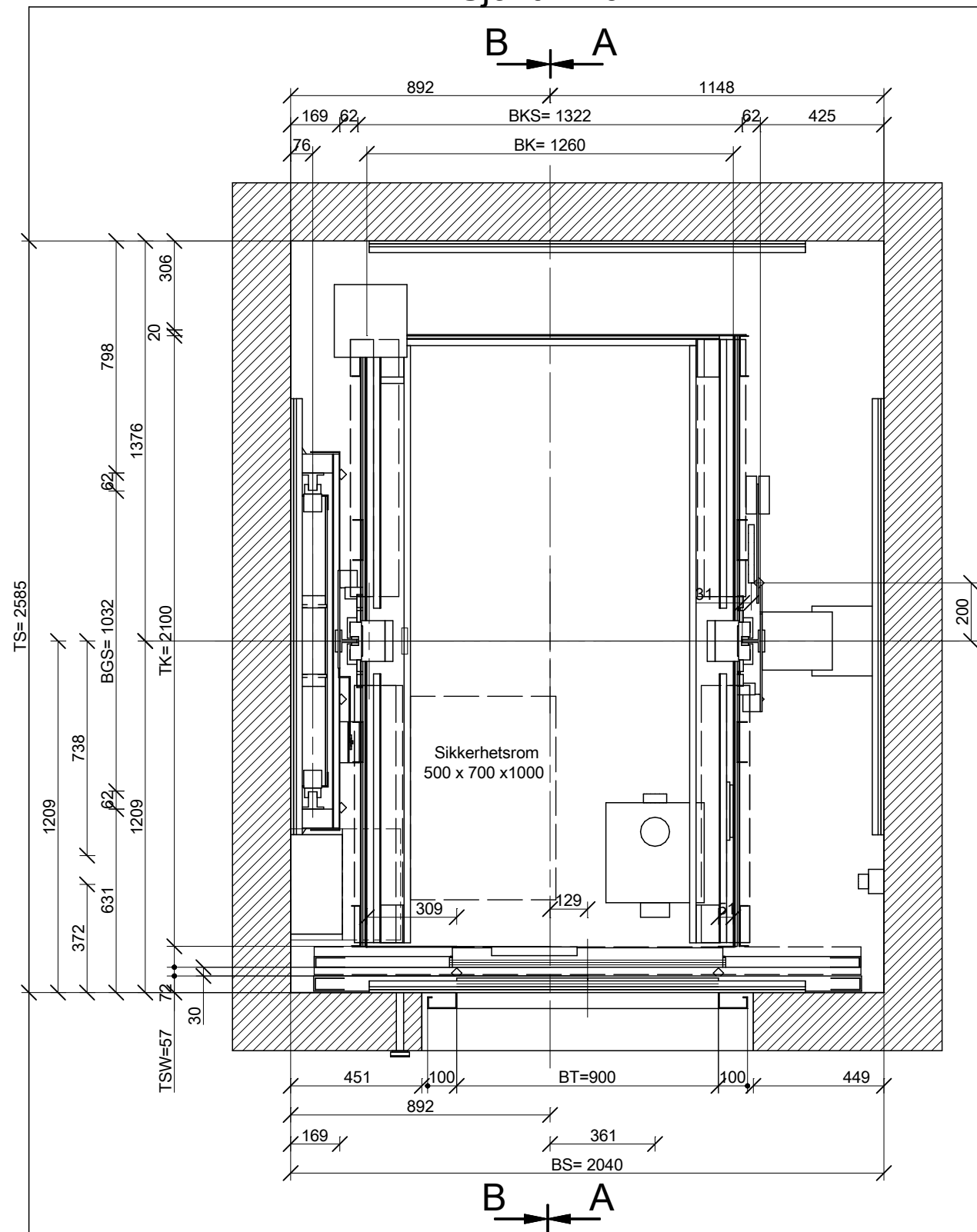

- BS= sjaktbredde
- TS= sjaktdybde
- BK= stolbredde
- TK= stoldybde
- BT= dørbredde
- HT= dørhøyde
- BKS= stikkmål stolføringer
- BGS= stikkmål motvektføringer

Sertifikatnummer=
 Maskin=
 Frekvensomformer=
 Utbalanseringsfaktor=
 stolføring=
 motvektføring=
 UCMP uønskede stolbevegelser (UCMP)
 Produsent=
 Sertifikatnummer=
 Stopp=
 =

Sjakt 1:30

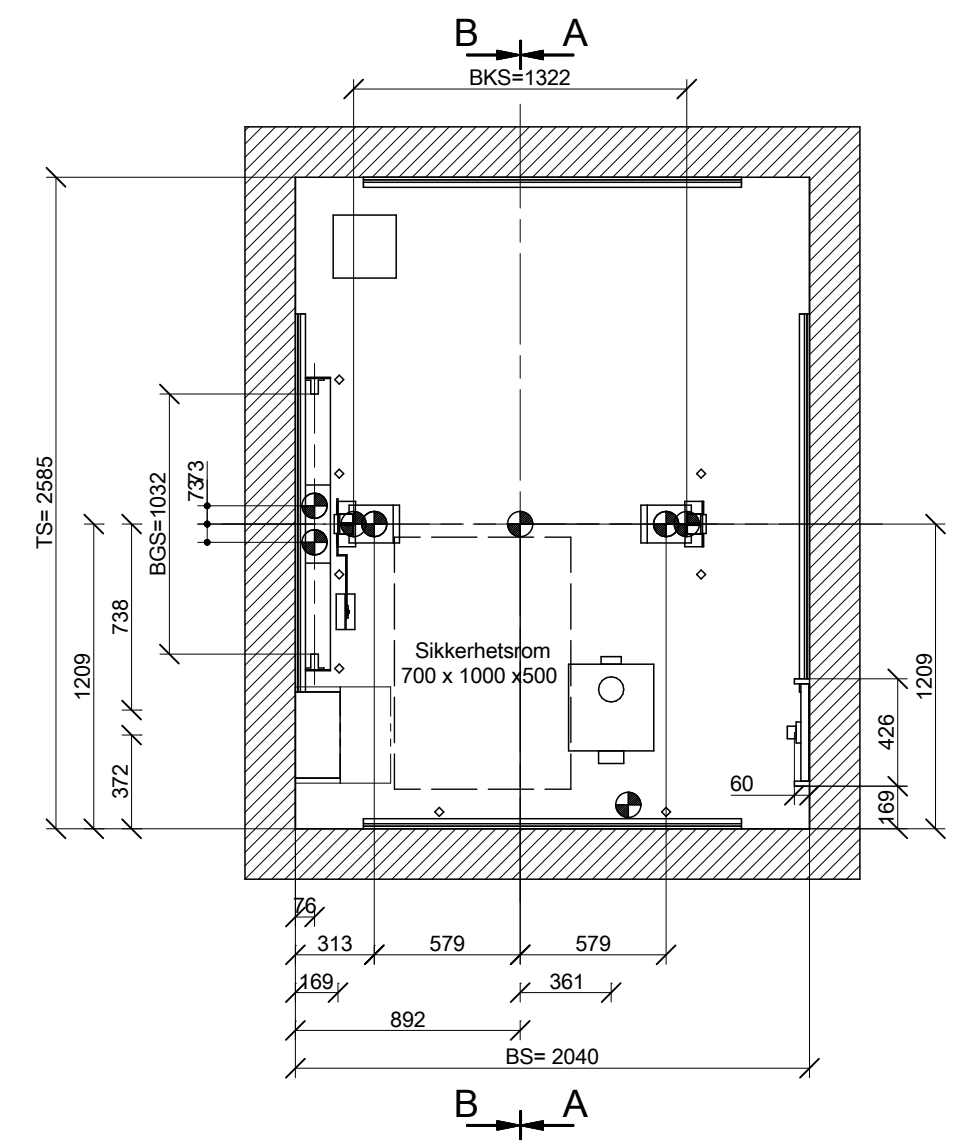

Endring	Endret av	Kontrollert av	Dato

GKU (Fangapparat)	kg	Stopp	3
GK (Stol)	kg	Innganger	
GG (Motvekt)		Styring	
Last (kg)		Drift System	
Passasjerer	0	Hastighet (m/s)	
Heishøyde=	6612		

MONTASJE TEGNING

Byggeplass
 Kunde **Berg Eiendom Kopparen AS**
 Longhammarvegen 36, 5536 HAUGESUND

Kopparen	Kontakt		
	Tlf:	Faks:	
	Tegnet		
	Kontrollert		1
Tel.	Komm. nr. 0400351104		
Fax	Tegn. nr. .101		



Passenger elevator

Snitt A-A 1:75

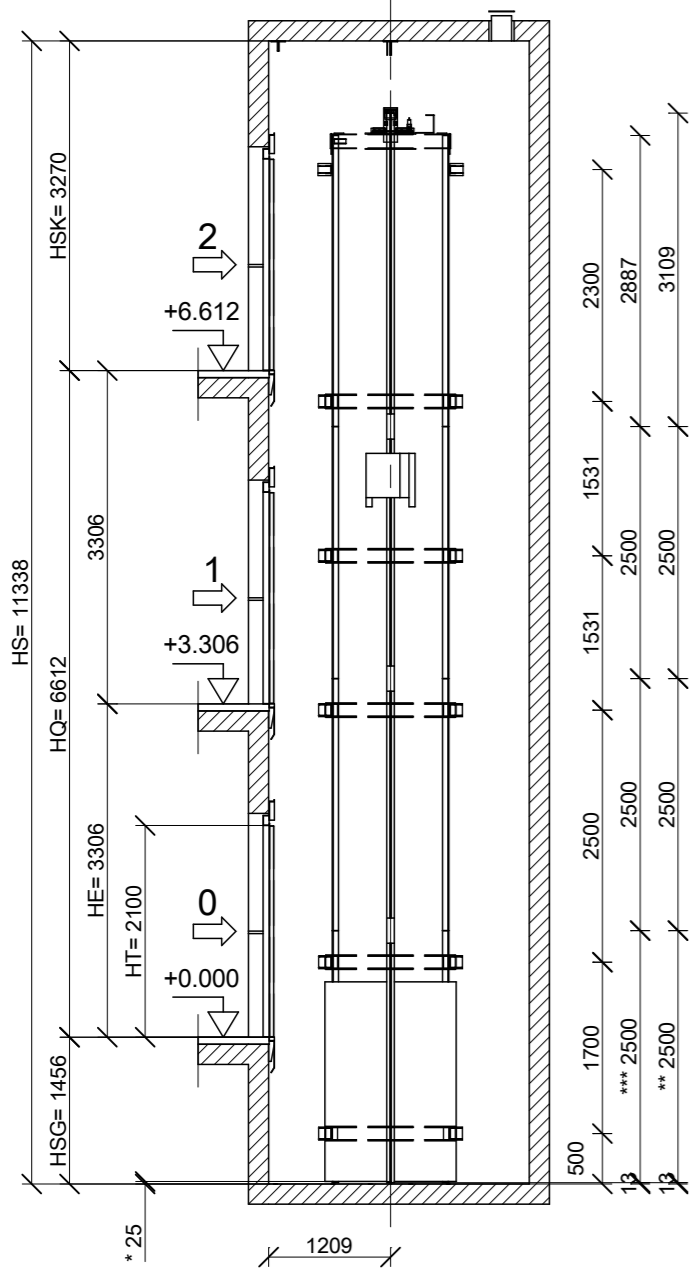

HFmax =
 * =Skjerm for motvekt
 ** =Stolføring
 *** =Motvektføring

- HT= dørhøyde
- HE= etasjehøyde
- HK= Stolhøyde
- HQ= heishøyde
- HS= sjakthøyde
- HSG= gruehøyde
- HSK= sjaktopphøyde
- HSS1= sokkelhøyde under stolbuffer
- HSS2= sokkelhøyde under motvektbuffer
- SKU= underkjøring
- SKO= overkjøring

Buffere::	Stol	Motvekt
Lengde	: 80 mm	: 80 mm
Sammentrykking, HPH	: 72 mm	: 72 mm
Lengde sammentrykt, HPE	: 8 mm	: 8 mm

MONTASJE TEGNING

Heistype:

Passenger elevator

Byggeplass

Kopparen

Tel.
Fax



Kontakt

Tlf:

Faks:

Tegnet

Kontrollert

Komm. nr.

Tegn. nr.

0400351104

.101

2

Sjakt 1:25
B A

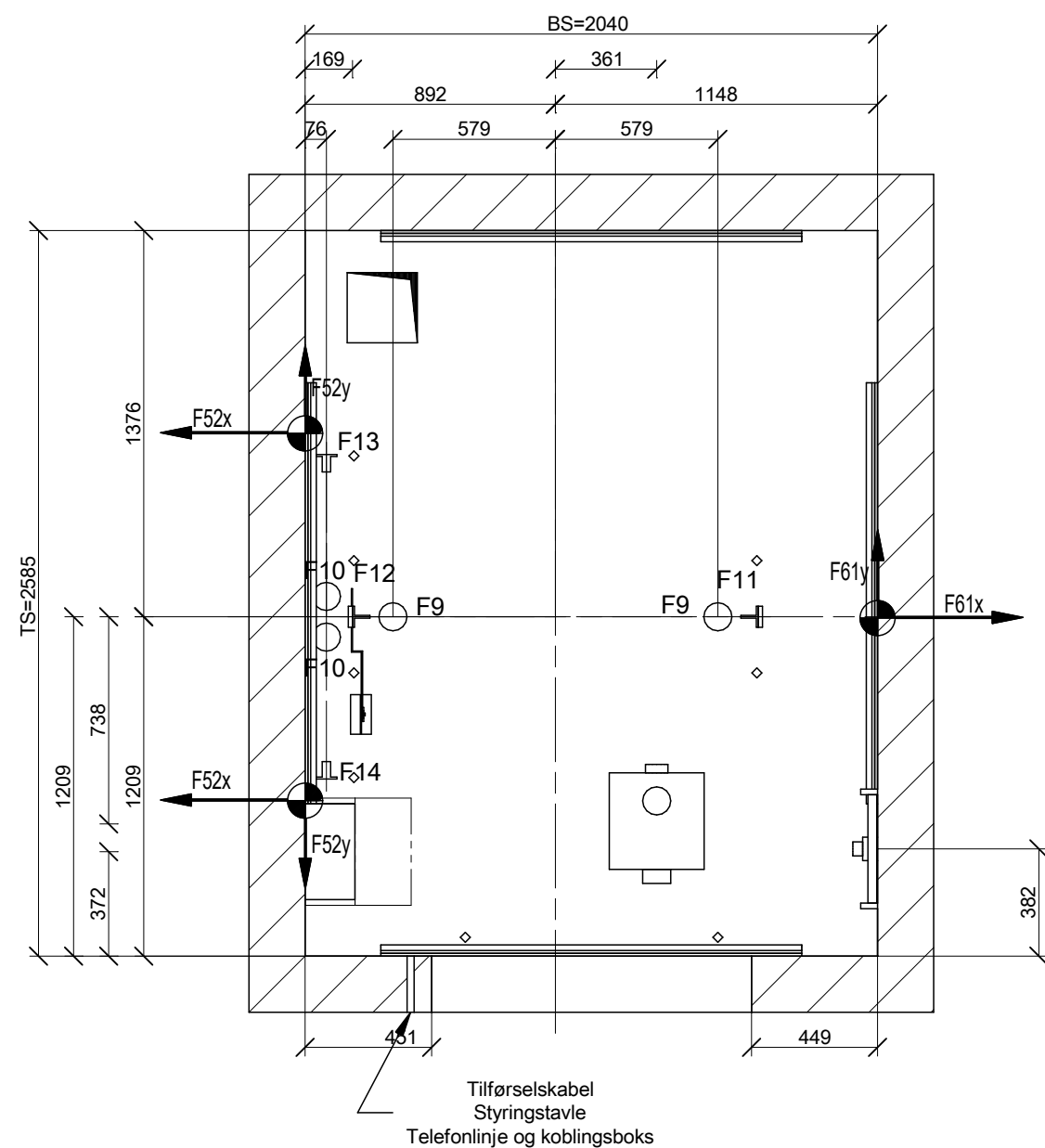

Øvrige tekniske detaljer : se "BYGGHERRES ANSVAR"

Endring	Endret av	Kontrollert av	Dato

Stol	Krefter (N)				
FF1=	F50x=	F3=	F7=	F12=	
FF2=	F50y=	F4=	F9 =	F13=	
Motvekt:	F52x=	F5=	F10=	F14=	
FF1=	F52y=	F6=	F11=	F15=	
FF2=					

Last F11 + F12 opptrer bare ved aktivering av fangapparat
Kraft F9 + F10 opptrer i tilfelle stol eller motvekt lander på bufferene

ELEKTRISKE DATA :	SIHL
Nominell spenning	Hovedsikring bygning (SIH)
Frekvens hovedspenning	
Avvik-spenningsvariasjon	Min. tverrsnitt beskyttelsesleder (PE)
Spenning lys i heisstol	
Nominell strøm installasjon (INN)	
Start strøm installasjon (INA)	

BYGGE TEGNING

Heistype:
Passenger elevator

Byggeplass

Kunde **Berg Eiendom Kopparen AS**
Longhammarvegen 36, 5536 HAUGESUND

Kopparen

Kontakt

Tlf:

Faks:

Tegnet

Kontrollert

1

Tel.
Fax



Komm. nr.

0400351104

Tegn. nr.

.201

Avsperring av døråpning (byggherres ansvar)

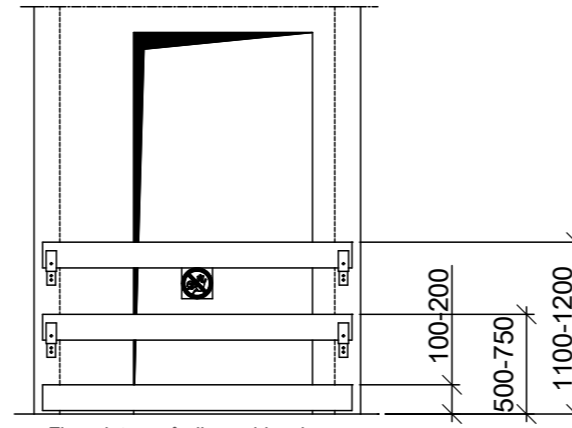

Finerplaten må sikres sideveis.

Avsperringen skal være lett demonterbar.
Dimensjoneres og monteres etter gjeldende forskrifter.

Snitt A-A 1:100

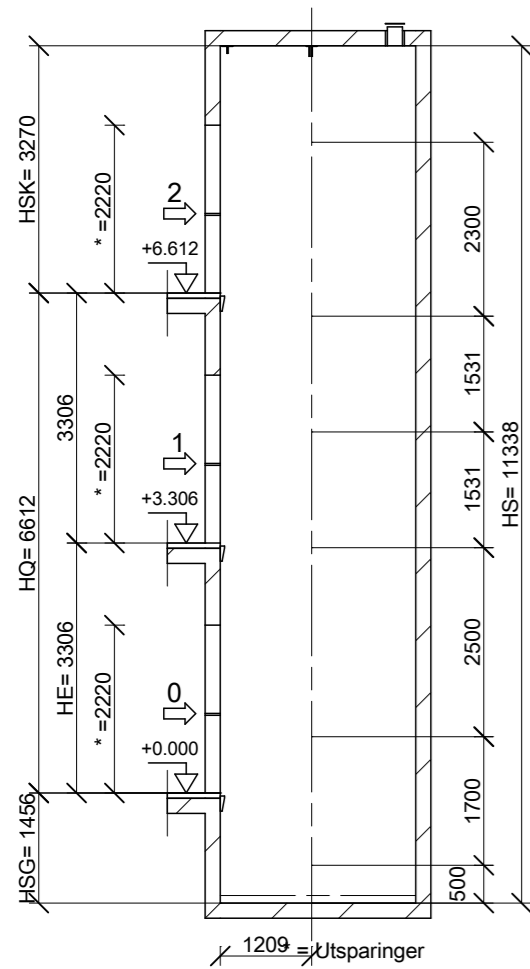

Snitt B-B 1:100

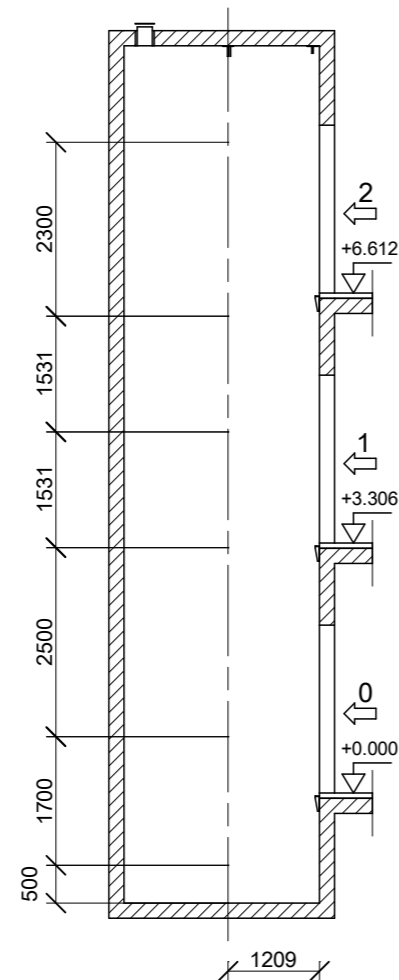

Styringstavle

Øvrige tekniske detaljer : se "BYGGHERRES ANSVAR"

BYGGE TEGNING

Heistype:

Passenger elevator

Byggeplass

Kopparen

Tel.
Fax



Kontakt

Tlf:

Faks:

Tegnet

Kontrollert

Komm. nr.

Tegn. nr.

0400351104

.201

2