

Situasjonsplan  
1 : 2000

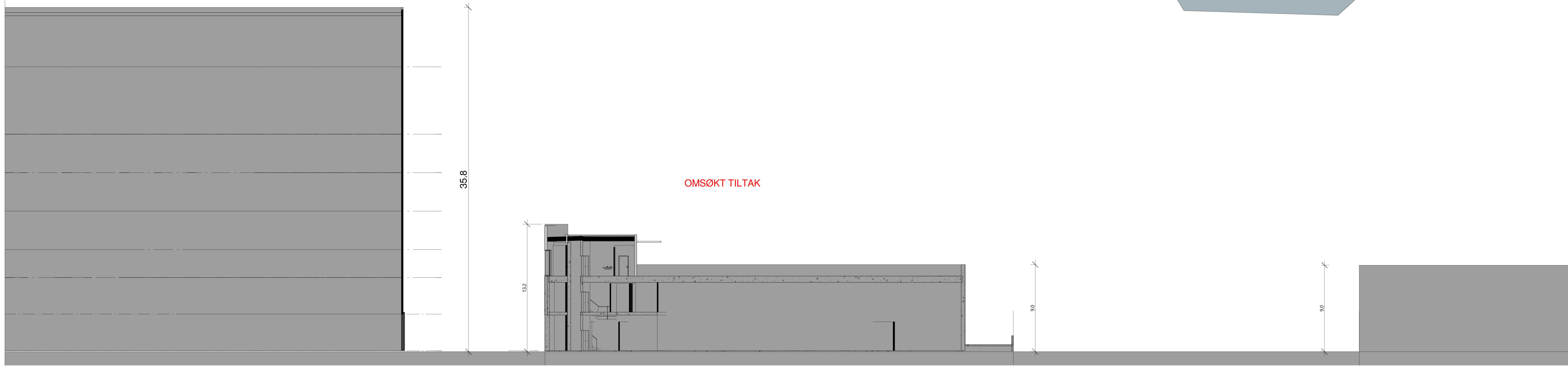

Situasjon-snitt  
1 : 200

| Rev | Dato | Tekst                 | Tegnr. | Kontr. |
|-----|------|-----------------------|--------|--------|
| >   |      | DOKUMENTASJONSTEGNING |        |        |
| >   |      | ARBEIDSTEGNING        |        |        |
| >   |      | ANBUDESTEGNING        |        |        |
| >   |      | ANMELDELSESTEGNING    |        |        |
| >   |      | FORELØPIG TEGNING     |        |        |

**Petter J. Rasmussen AS**  
Rådgivende ingeniører og arkitekter  
Diktervegen 8, 5538 Haugesund. Tlf 48 311 311, org.nr. NO971 000 724 MVA

|                     |            |              |    |                           |    |            |       |
|---------------------|------------|--------------|----|---------------------------|----|------------|-------|
| Dato:               | 06.06.2017 | Tegnet av:   | MR | Kontrollert av:           |    | Målestokk: | 1:200 |
| Kontrollert dato:   |            | Kontrollert: |    | Format:                   | A1 |            |       |
| BioMar-Lager/Kontor |            |              |    | Etablert for:             |    |            |       |
| Situasjonssnitt     |            |              |    | E10-AM                    |    |            |       |
| Henvisning:         |            |              |    | Beregning:                |    |            |       |
| Filaavn:            |            |              |    | 16066-Biomar-Lager/Kontor |    |            |       |



Illustrasjon 1

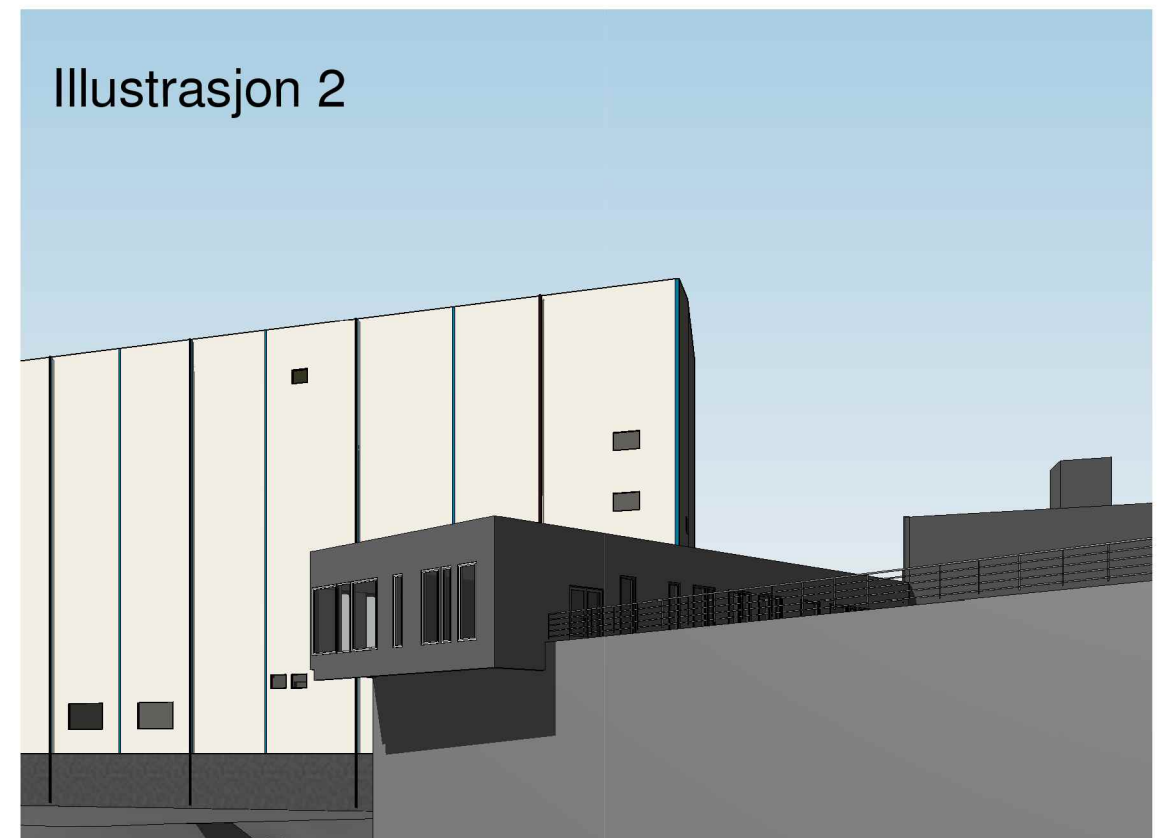

Illustrasjon 2

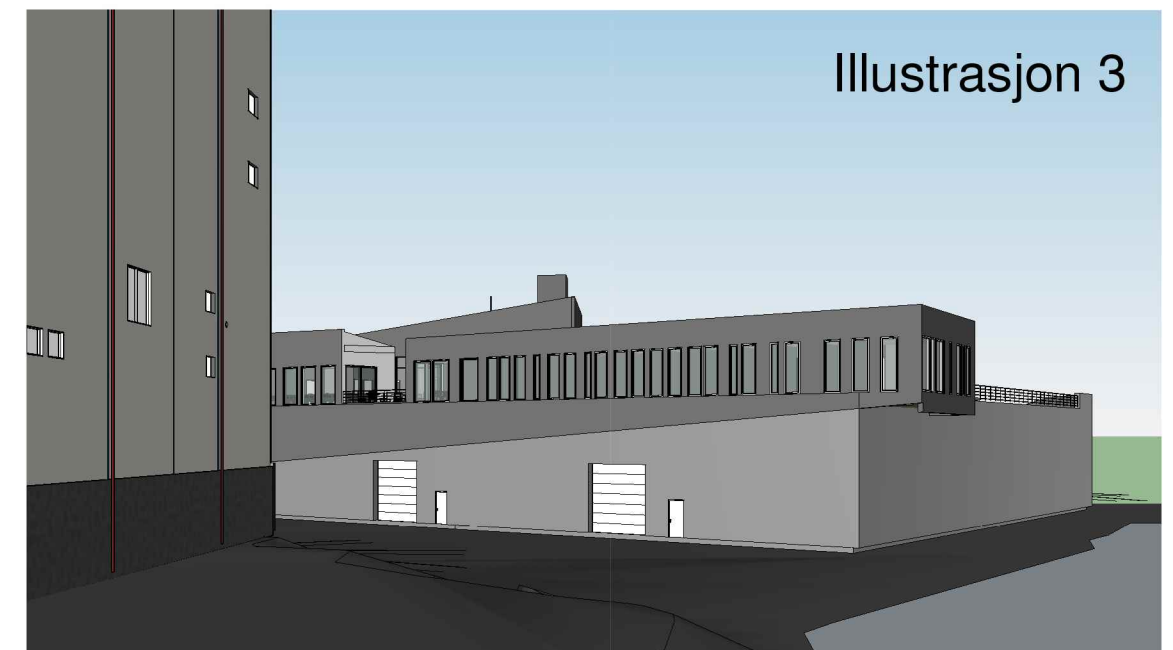

Illustrasjon 3





| Rev | Dato | Tekst                 | Tegn. | Kont. |
|-----|------|-----------------------|-------|-------|
| 1   |      | DOKUMENTASJONSTEGNING |       |       |
| 2   |      | ARBEIDSTEGNING        |       |       |
| 3   |      | ANBUDESTEGNING        |       |       |
| 4   |      | ANMELDELSESTEGNING    |       |       |
| 5   |      | FORELØPIG TEGNING     |       |       |

**Petter J. Rasmussen AS**  
Rådgivende ingeniører og arkitekter  
Diktervegen 8, 5538 Haugesund. Tlf 48 311 311, org.nr. NO971 000 724 MVA

|   |            |              |    |                 |    |            |                                |
|---|------------|--------------|----|-----------------|----|------------|--------------------------------|
| Date:   | 15.06.2017 | Tegnet av:   | MR | Kontrollert av: |    | Målestokk: | 1:200                          |
| Kontrollert dato:   |            | Kontrollert: |    | Format:         | A1 |            |                                |
| BIOMAR Lager, Garderobe, Kontor<br>Gnr 86 Bnr 233<br>Utomhusplan A1 |            |              |    |                 |    |            | Erstatning for:<br>E 12-111-AM |
| Henvisning:<br>Beregning:   |            |              |    |                 |    |            | Filnavn:<br>16066              |



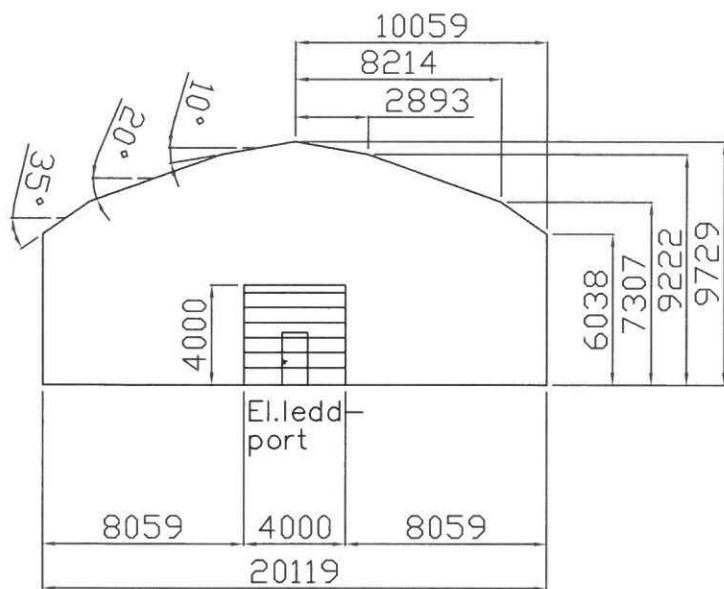

Gavl 1

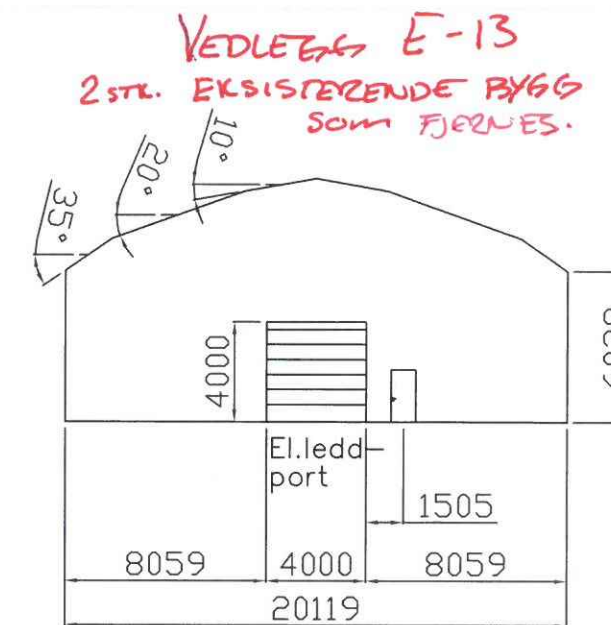

Gavl 2

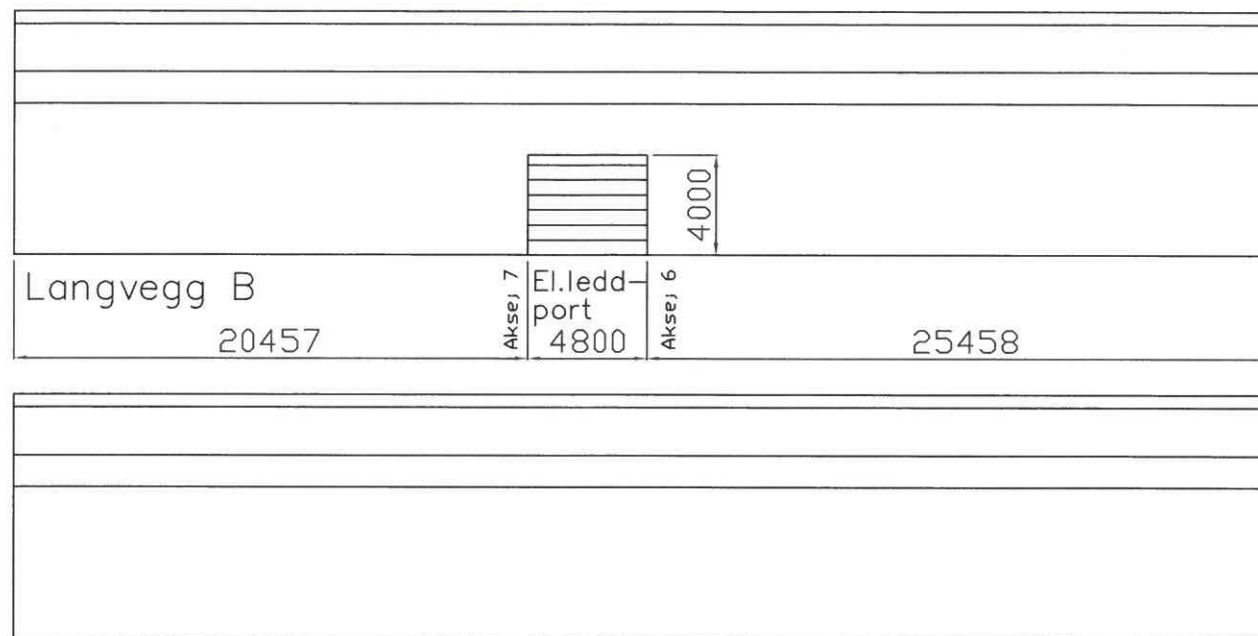

Langvegg A

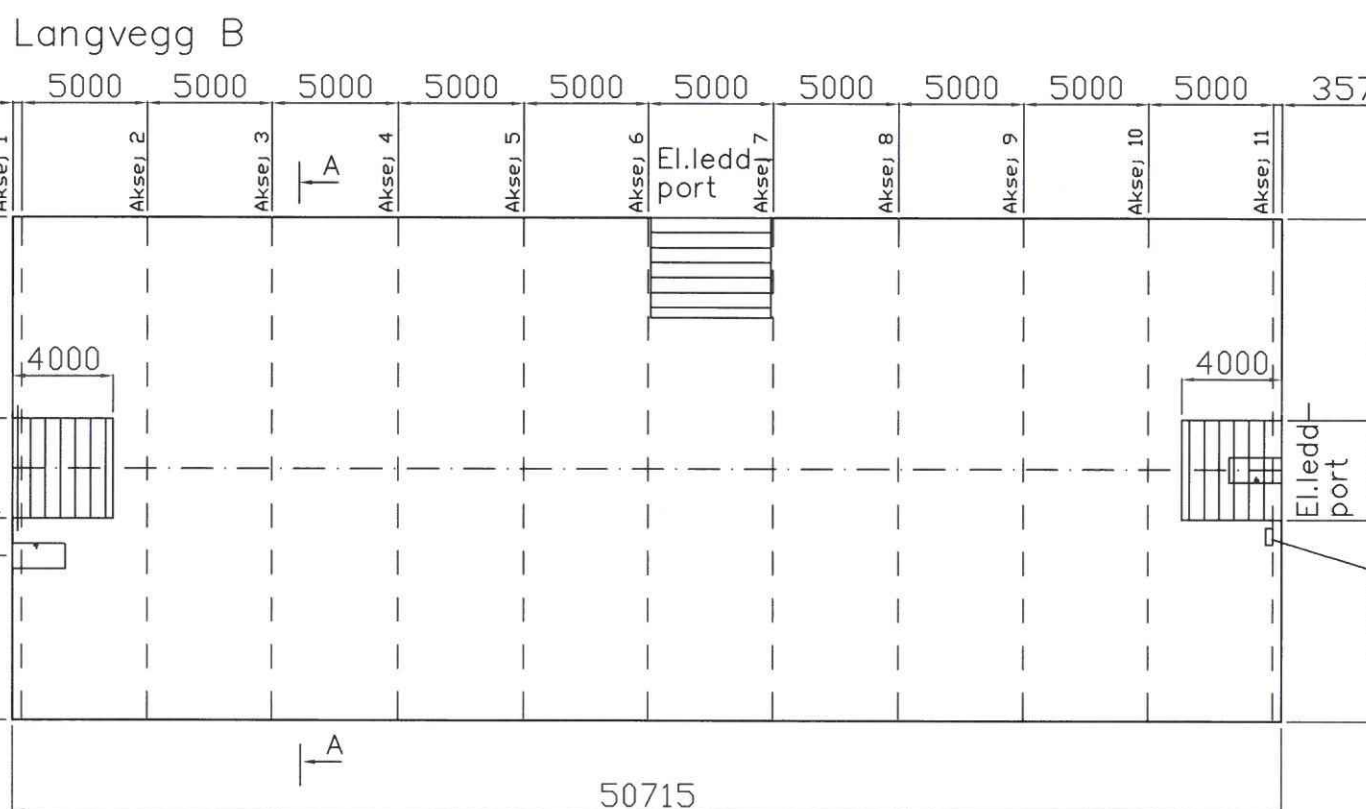

Langvegg B

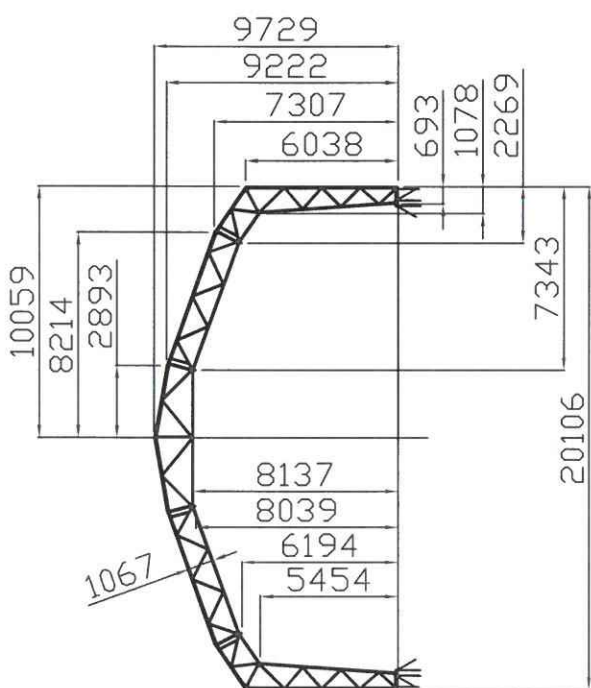

Snitt A-A

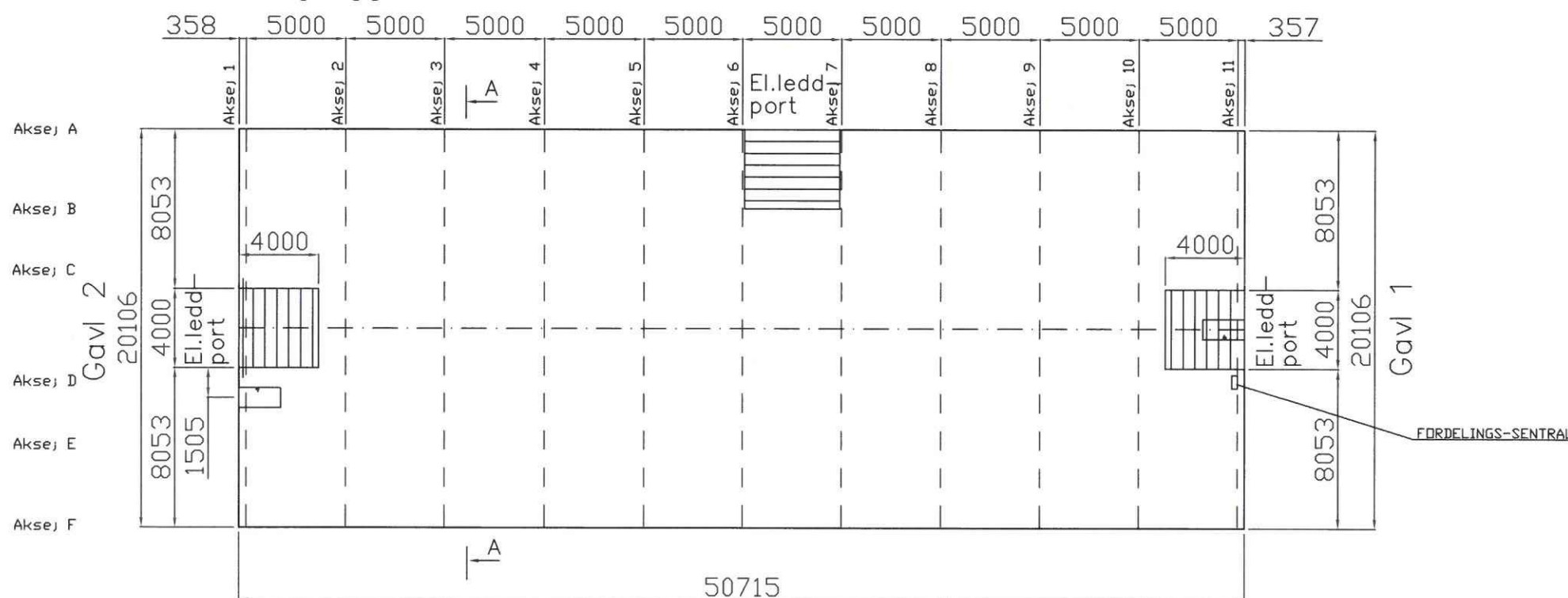

FX 20m-6m r.v.-L=50m,cc5m  
BIOMAR AS  
Husøyveien 285  
4262 AVALDSNES

Rev :  
1:300  
Prosjekt 09-1338  
Tegn: 09-1338-1

Planskisse, må ikke nyttes som fundament tegning.





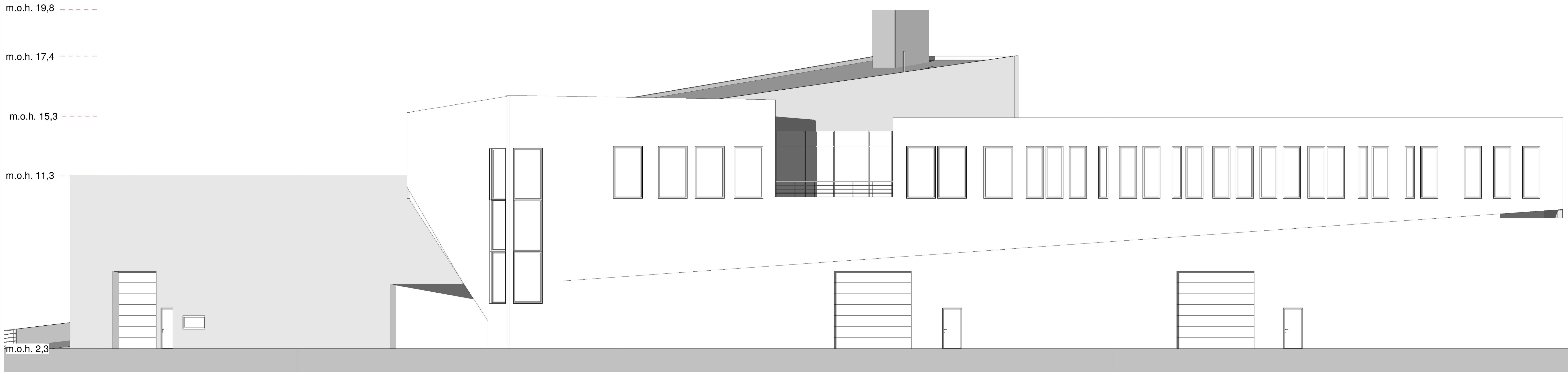

Fasade Sørvest  
1 : 100

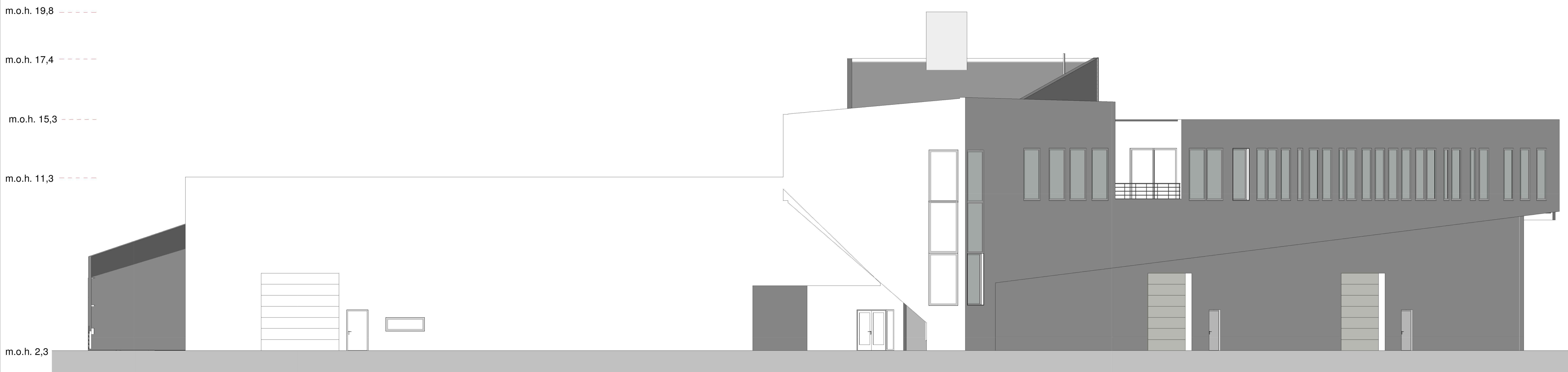

Fasade Vest  
1 : 100

| Rev | Dato | Tekst                 | Tegnr. | Kontr. |
|-----|------|-----------------------|--------|--------|
| >   |      | DOKUMENTASJONSTEGNING |        |        |
| >   |      | ARBEIDSTEGNING        |        |        |
| >   |      | ANBUDESTEGNING        |        |        |
| >   |      | ANMELDELSESTEGNING    |        |        |
| >   |      | FORELØPIG TEGNING     |        |        |

**Petter J. Rasmussen AS**  
Rådgivende ingeniører og arkitekter  
Diktervegen 8, 5538 Haugesund. Tlf 48 311 311, org.nr. NO971 000 724 MVA

|   |                      |                            |                   |
|---|----------------------|----------------------------|-------------------|
| Dato:<br>20.10.2016                               | Tegnet av:<br>ASR/MR | Kontrollert av:            | Målestokk:<br>100 |
| Kontrollert dato:                                 | Kontrollert:         | Format:<br>A1              |                   |
| Biomar Lager, Garderobe, Kontor<br>Gnr 86 Bnr 233 |                      | Etablert for:<br>E1/010-AM |                   |
| Fasade Vest & Sørvest A1                          |                      | Fileravn:<br>16066         |                   |

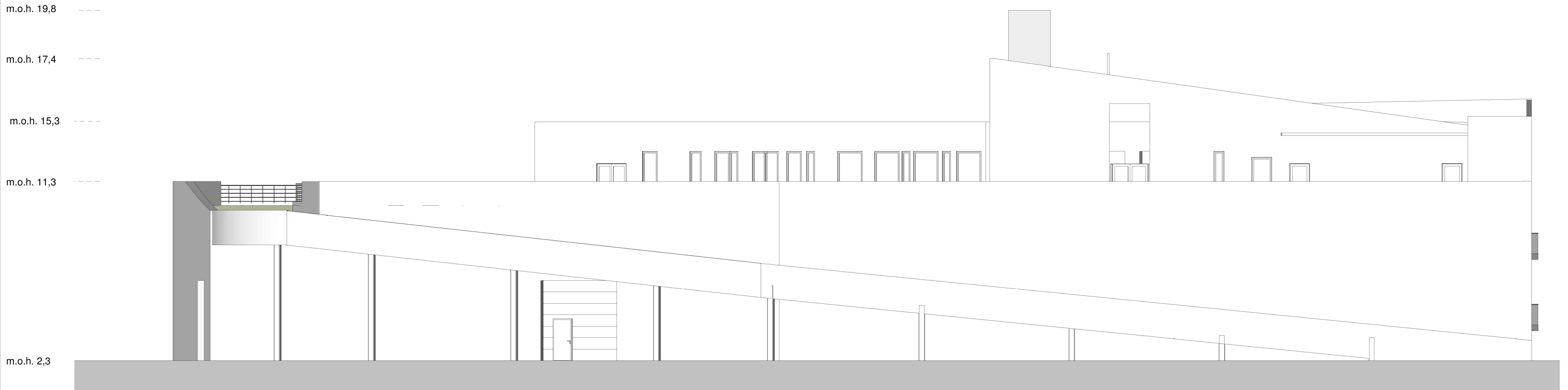

Fasade Nord  
1 : 100

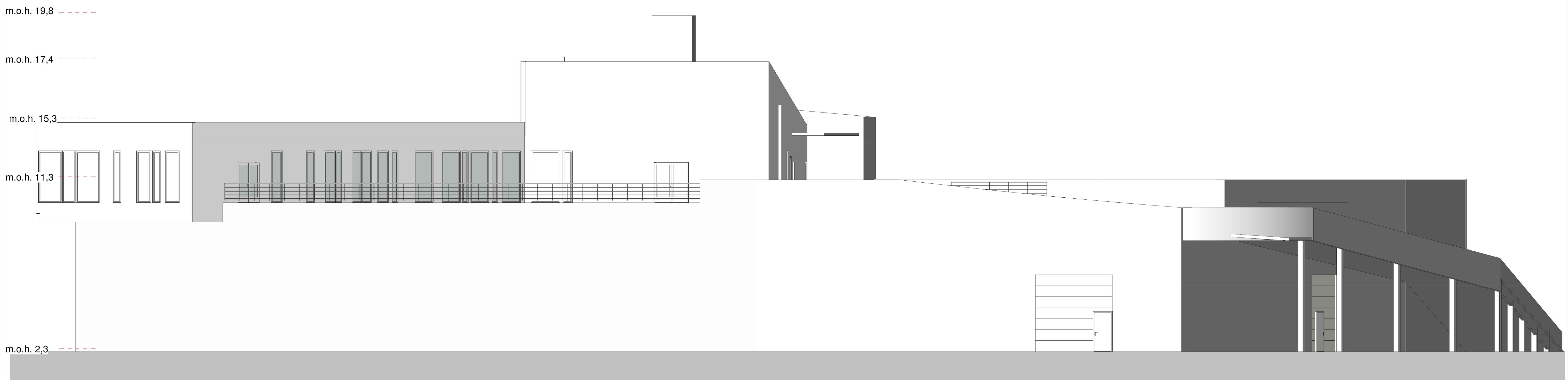

Fasade Øst  
1 : 100

| Rev | Dato | Tekst                 | Tegn. | Kontr. |
|-----|------|-----------------------|-------|--------|
| >   |      | DOKUMENTASJONSTEGNING |       |        |
| >   |      | ARBEIDSTEGNING        |       |        |
| >   |      | ANBUDESTEGNING        |       |        |
| >   |      | ANMELDELSESTEGNING    |       |        |
| >   |      | FORELØPIG TEGNING     |       |        |

**Petter J. Rasmussen AS**  
Rådgivende ingeniører og arkitekter  
Diktervegen 8, 5538 Haugesund. Tlf 48 311 311, org.nr. NO971 000 724 MVA

|   |            |              |    |                 |    |            |            |  |
|---|------------|--------------|----|-----------------|----|------------|------------|--|
| Dato:   | 20.03.2017 | Tegnet av:   | MR | Kontrollert av: |    | Målestokk: | 1:100      |  |
| Kontrollert dato:   |            | Kontrollert: |    | Format:         | A1 |            |            |  |
| BIOMAR Lager, Garderobe, Kontor<br>Gnr 86 Bnr 233<br>Fasade Øst & Nord A1 |            |              |    |                 |    |            |            |  |
| Henvisning:   |            |              |    |                 |    |            | Beregning: |  |

|                   |               |
|-------------------|---------------|
| <b>NEDKOPIERT</b> |               |
| Erstatter for:    | Erstattet av: |
| Tegningens:       | E2/011-AM     |
| Filnavn:          | 16066         |



# Rammesøknad

19.05.2017-

Vedlegg E3

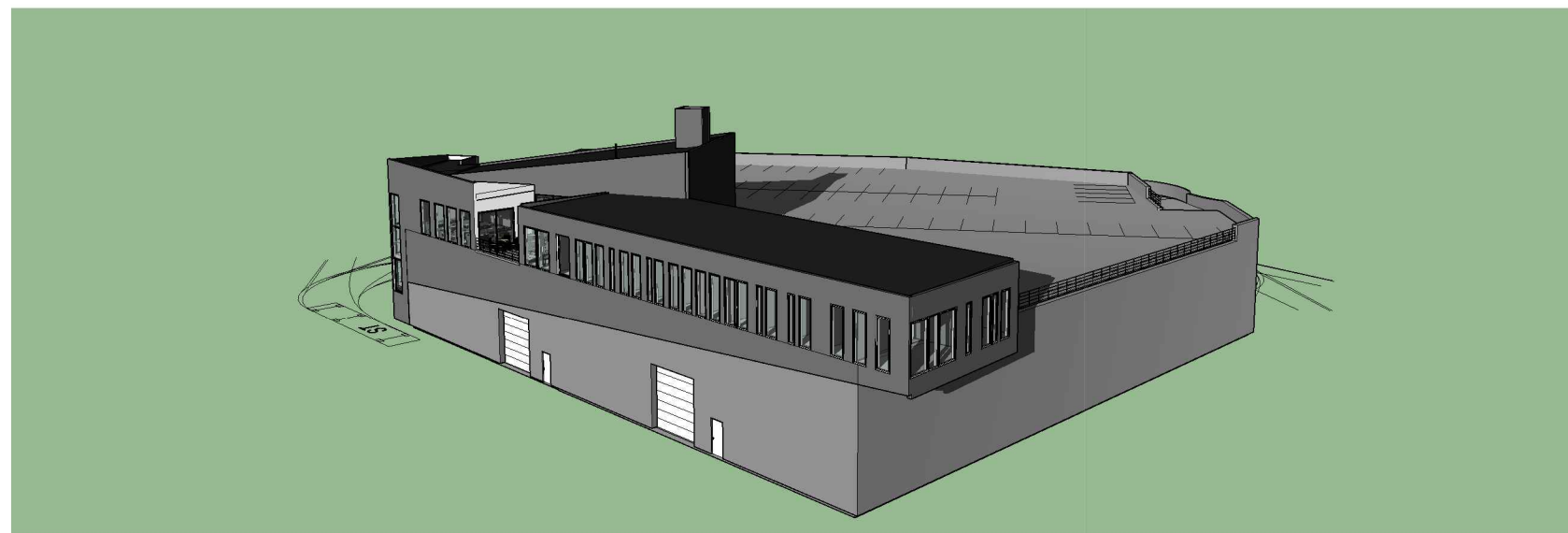

Perspektiv Sør

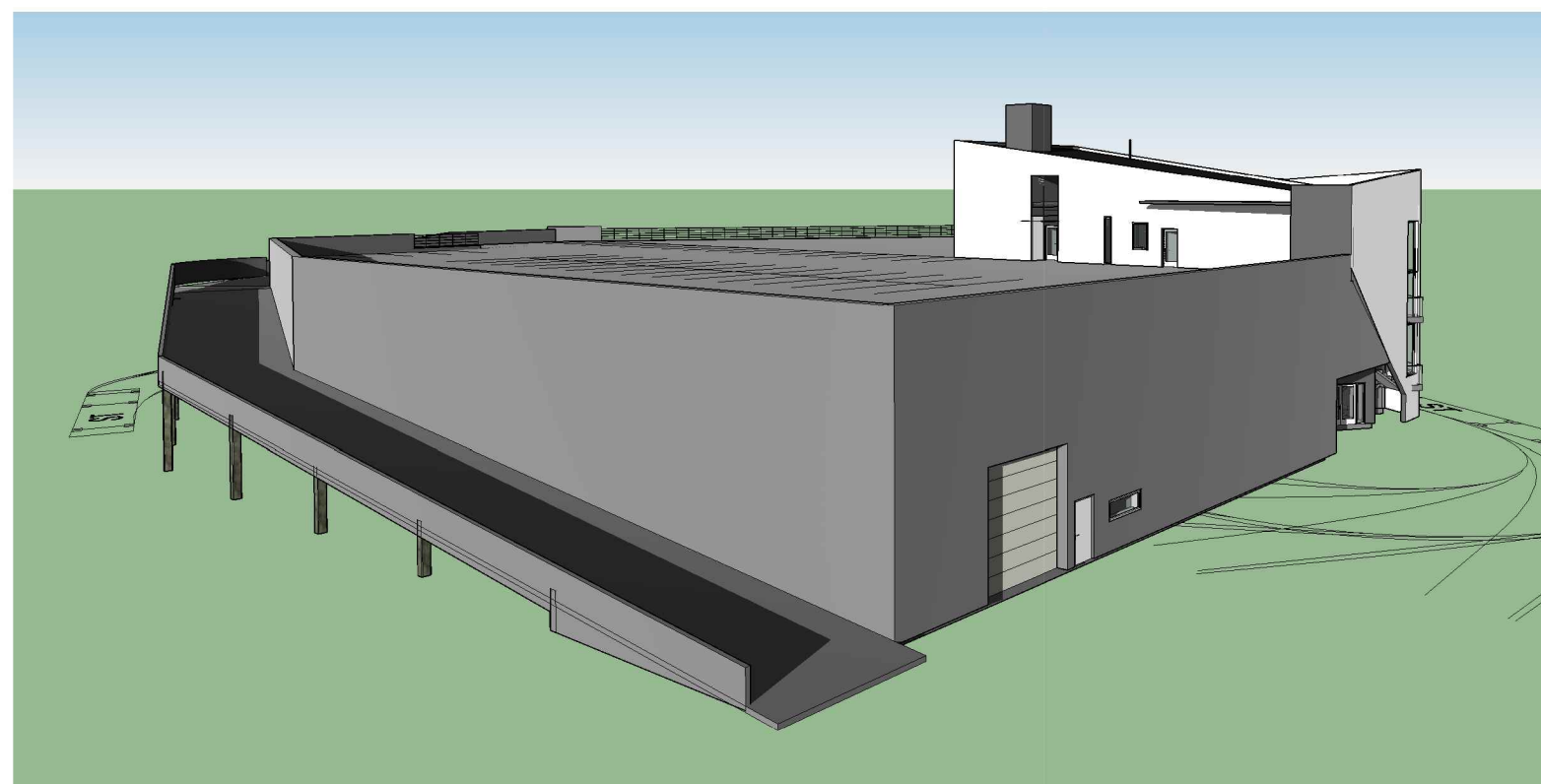

Perspektiv Nord

| Rev | Dato | Tekst                 | Tegn. | Kontr. |  |  |  |  |
|-----|------|-----------------------|-------|--------|--|--|--|--|
| 0   |      |                       |       |        |  |  |  |  |
| 1   |      | DOKUMENTASJONSTEGNING |       |        |  |  |  |  |
| 2   |      | ARBEIDSTEGNING        |       |        |  |  |  |  |
| 3   |      | ANBUDSTEGNING         |       |        |  |  |  |  |
| 4   |      | ANMELDELSESTEGNING    |       |        |  |  |  |  |
| 5   |      | FORELØPIG TEGNING     |       |        |  |  |  |  |

## Petter J. Rasmussen AS

Rådgivende ingeniører og arkitekter  
Diktervegen 8, 5538 Haugesund. Tlf 48 311 311, org.nr. NO971 000 724 MVA

|                   |          |              |    |                 |    |            |   |
|-------------------|----------|--------------|----|-----------------|----|------------|---|
| Dato:             | 07/03/13 | Tegnet av:   | MR | Kontrollert av: | -  | Målestokk: | - |
| Kontrollert dato: |          | Kontrollert: |    | Format:         | A3 |            |   |

**BIOMAR Lager, Garderobe, Kontor**  
Gnr 86 Bnr 233  
Perspektiv Sør & Nord A3

|                                 |               |
|---------------------------------|---------------|
| Erstatning for:                 | Erstattet av: |
| Tegningsnr:<br><b>E3/012-AM</b> |               |
| Filnavn:<br>16066               |               |

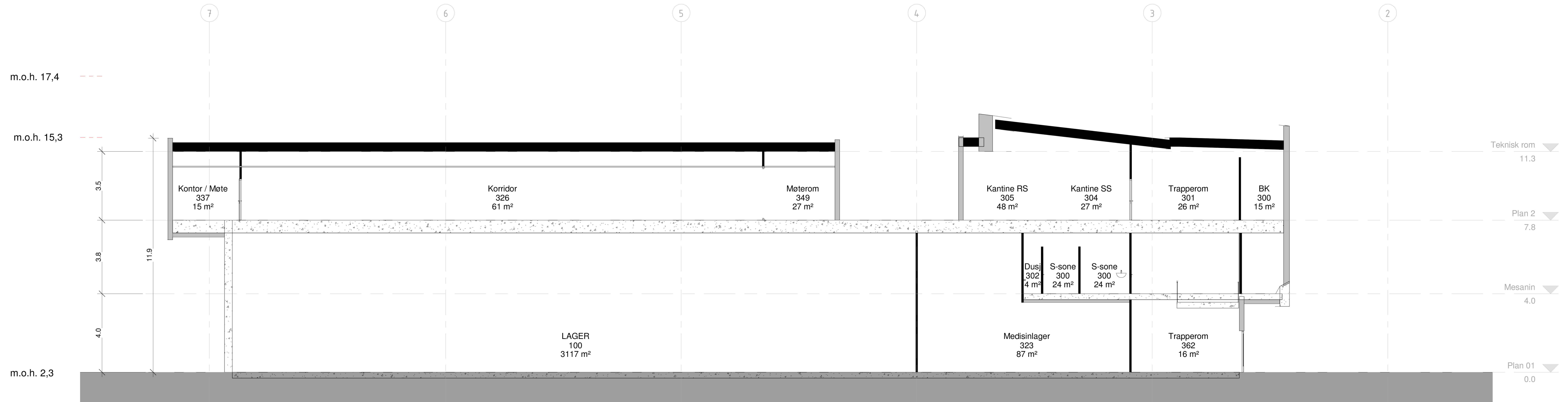

Teknisk rom  
11.3

Plan 2  
7.8

Mesanin  
4.0

Plan 01  
0.0

Snitt A-A  
1 : 100

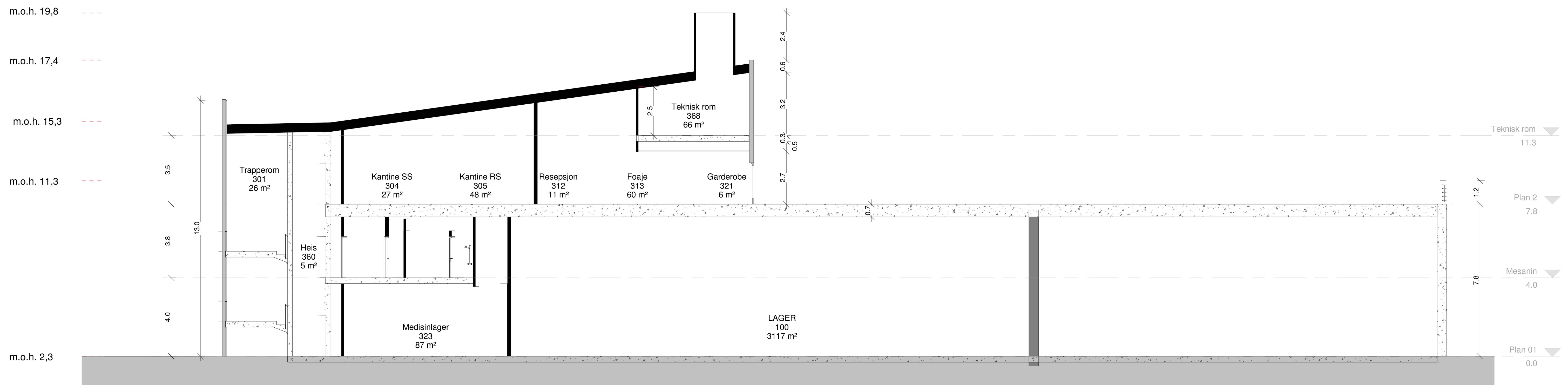

Teknisk rom  
11.3

Plan 2  
7.8

Mesanin  
4.0

Plan 01  
0.0

Snitt C-C  
1 : 100

| Rev | Dato | Tekst                 | Tegn. | Kont. |
|-----|------|-----------------------|-------|-------|
| >   |      | DOKUMENTASJONSTEGNING |       |       |
| >   |      | ARBEIDSTEGNING        |       |       |
| >   |      | ANBUDESTEGNING        |       |       |
| >   |      | ANMELDELSESTEGNING    |       |       |
| >   |      | FORELØPIG TEGNING     |       |       |

**Petter J. Rasmussen AS**

Rådgivende ingeniører og arkitekter  
Diktervegen 8, 5538 Haugesund. Tlf 48 311 311, org.nr. NO971 000 724 MVA

|   |               |                 |                         |
|---|---------------|-----------------|-------------------------|
| Dato: 20.03.2017  | Tegnet av: MR | Kontrollert av: | Målestokk: 1:100        |
| Kontrollert dato:   | Kontrollert:  | Format: A1      |                         |
| Biomar Lager, Garderobe, Kontor<br>Gnr 86 Bnr 233<br>Snitt A & C A1 |               |                 | Etablert for: E4/110-AM |
| Henvisning:   |               |                 | Beregning: 16066        |



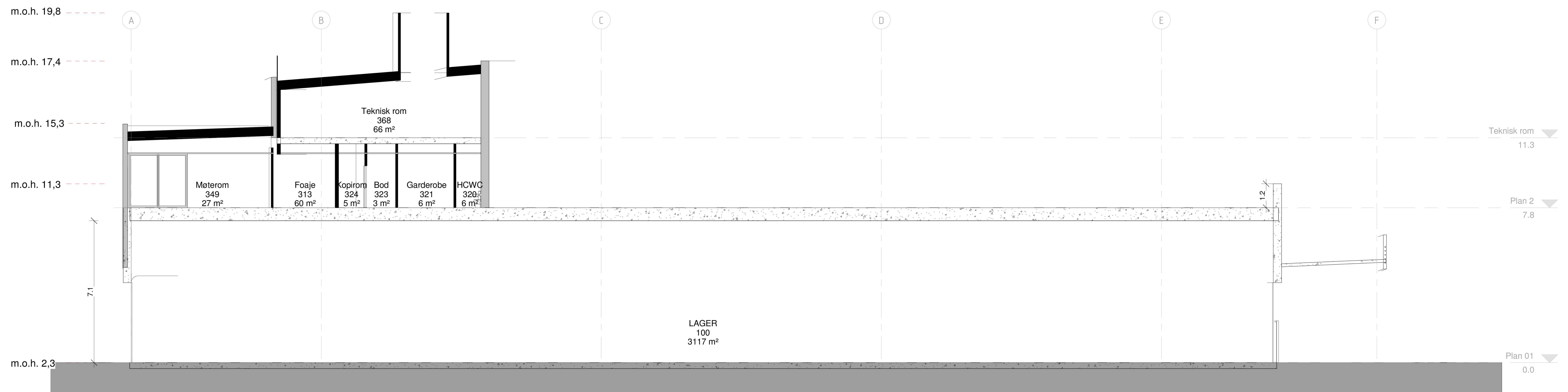

Snitt B-B  
1:100

| Rev | Dato | Tekst                 | Tegn. | Kont. |
|-----|------|-----------------------|-------|-------|
| >   |      | DOKUMENTASJONSTEGNING |       |       |
| >   |      | ARBEIDSTEGNING        |       |       |
| >   |      | ANBUDESTEGNING        |       |       |
| >   |      | ANMELDELSESTEGNING    |       |       |
| >   |      | FORELØPIG TEGNING     |       |       |

**Petter J. Rasmussen AS**  
Rådgivende ingeniører og arkitekter  
Diktervegen 8, 5538 Haugesund. Tlf 48 311 311, org.nr. NO971 000 724 MVA

|                   |                     |                            |               |
|-------------------|---------------------|----------------------------|---------------|
| Dato:<br>05/19/17 | Tegnet av:<br>Autor | Kontrollert av:<br>Checker | Målestokk:    |
| Kontrollert dato: | Kontrollert:        | Formål:<br>A1              |               |
| Henvisning:       |                     |                            | Beregning:    |
| Erstatter for:    |                     |                            | Erstattet av: |
| Tegningens:       |                     |                            | E5/111-AM     |
| Filnavn:          |                     |                            | 16066         |



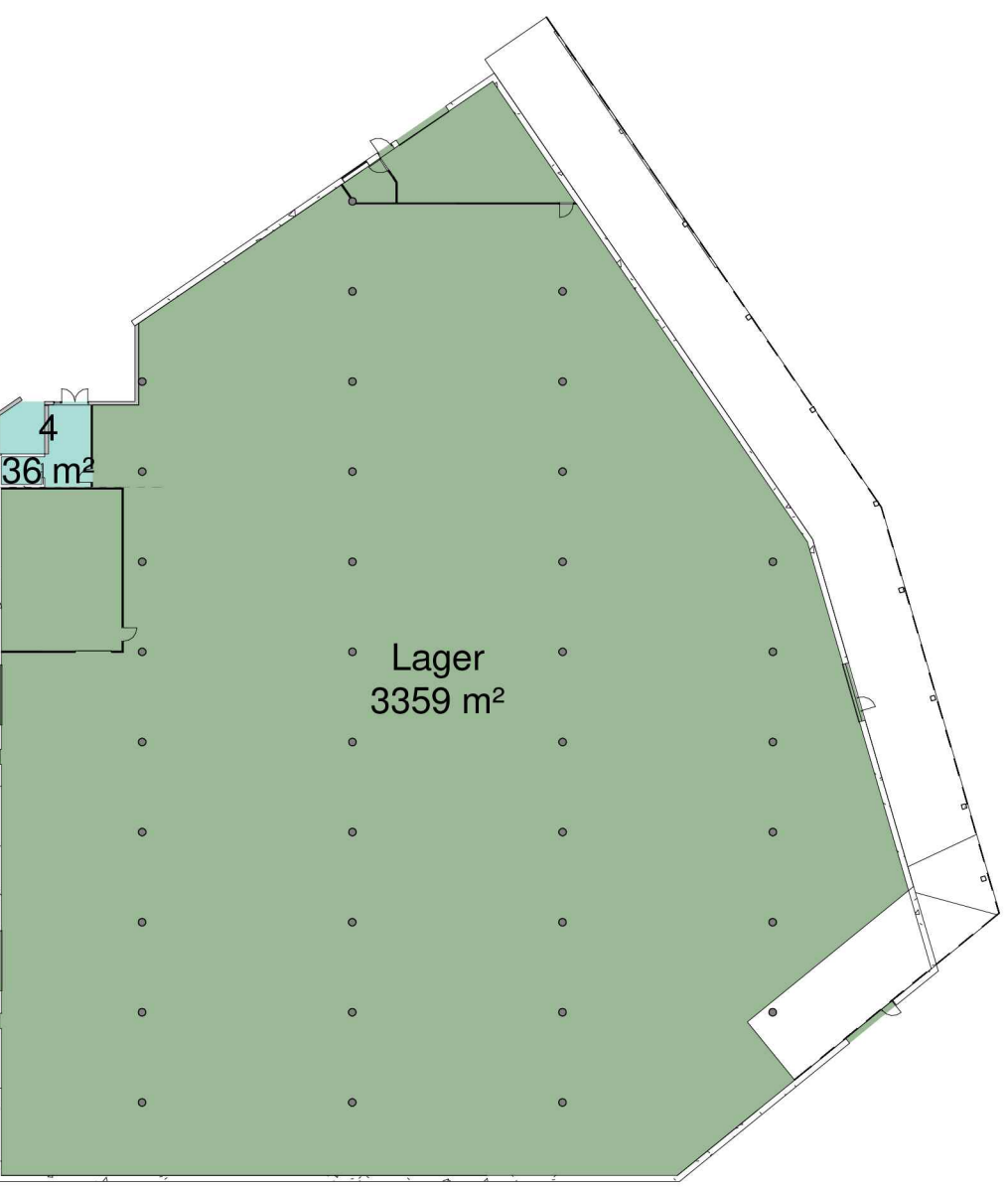

1:500

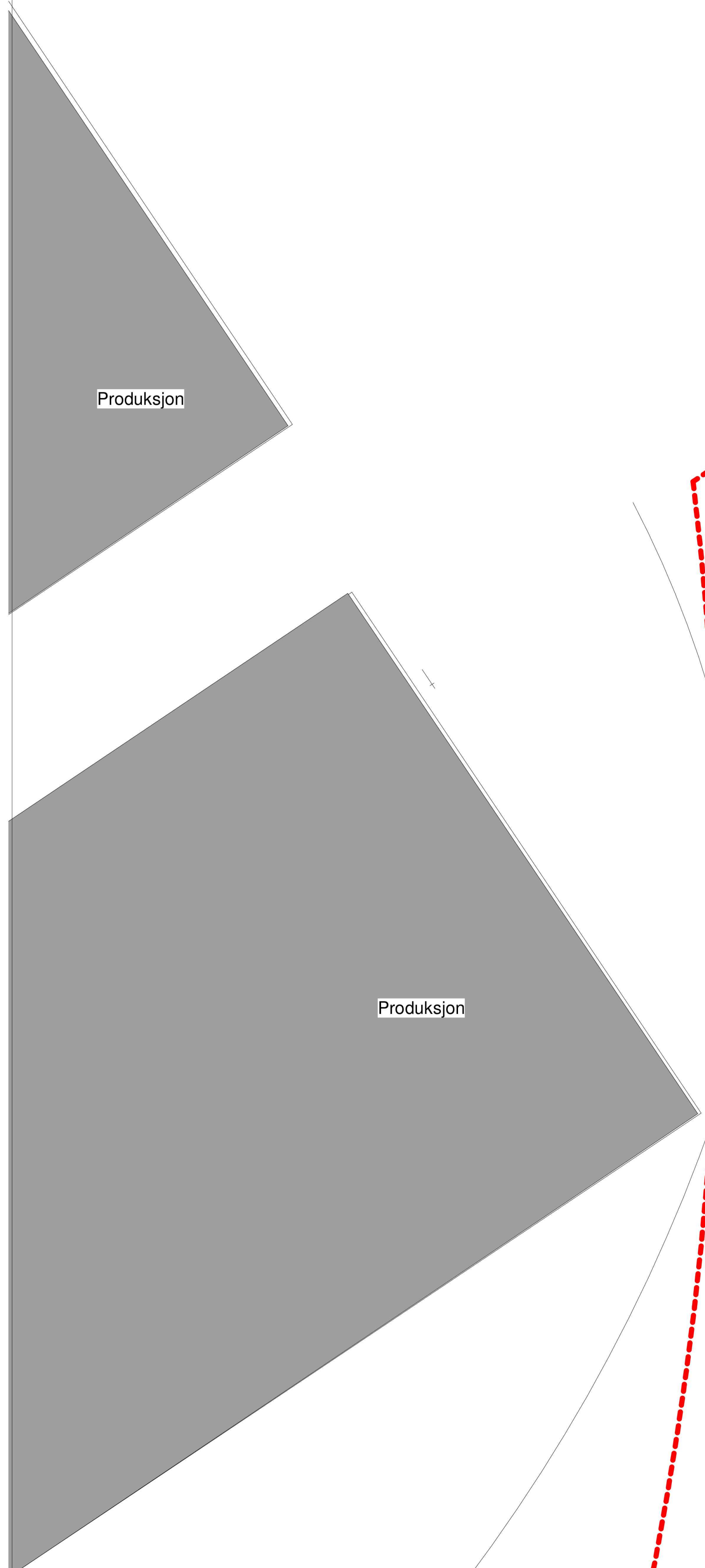

- Sekker x3 i høyden:
  - 20=60
  - 18=54
  - 16=48
  - 14=42
  - 12=36
  - 10=30
  - 8=24
  - 6=18
- Sekker x4 i høyden:
  - 20=80
  - 18=72
  - 16=64
  - 14=56
  - 12=48
  - 10=40
  - 8=32
  - 6=24
- Sekker x5 i høyden:
  - 20=100
  - 18=90
  - 16=80
  - 14=70
  - 12=60
  - 10=50
  - 8=40
  - 6=30

BTA: Ca. 3400m2

|  |  |  |  |
|--|--|--|--|
| <b>Petter J. Rasmussen AS</b><br>Rådgivende ingeniører og arkitekter<br>Diktervegen 8, 5538 Haugesund, Tlf 48 311 311, org.nr. NO971 000 724 MVA |  | Dato: 10/14/16<br>Prosjekt: ASRMAR<br>Fase: A0<br>Måsstokk: 100      | Tegning nr: E6-001-AM<br>Etasje nr: 16066  |
| DOKUMENTASJONSTEGNING<br>ARBEIDSTEGNING<br>ANBUDESTEGNING<br>ANMELDELSESTEGNING<br>FORELØPIG TEGNING   |  | BIOMAR Lager, Garderobe, Kontor<br>Gnr 86 Bnr 233<br>PLAN 1 Lager A0 | Entenhet nr: E6-001-AM<br>Etasje nr: 16066 |



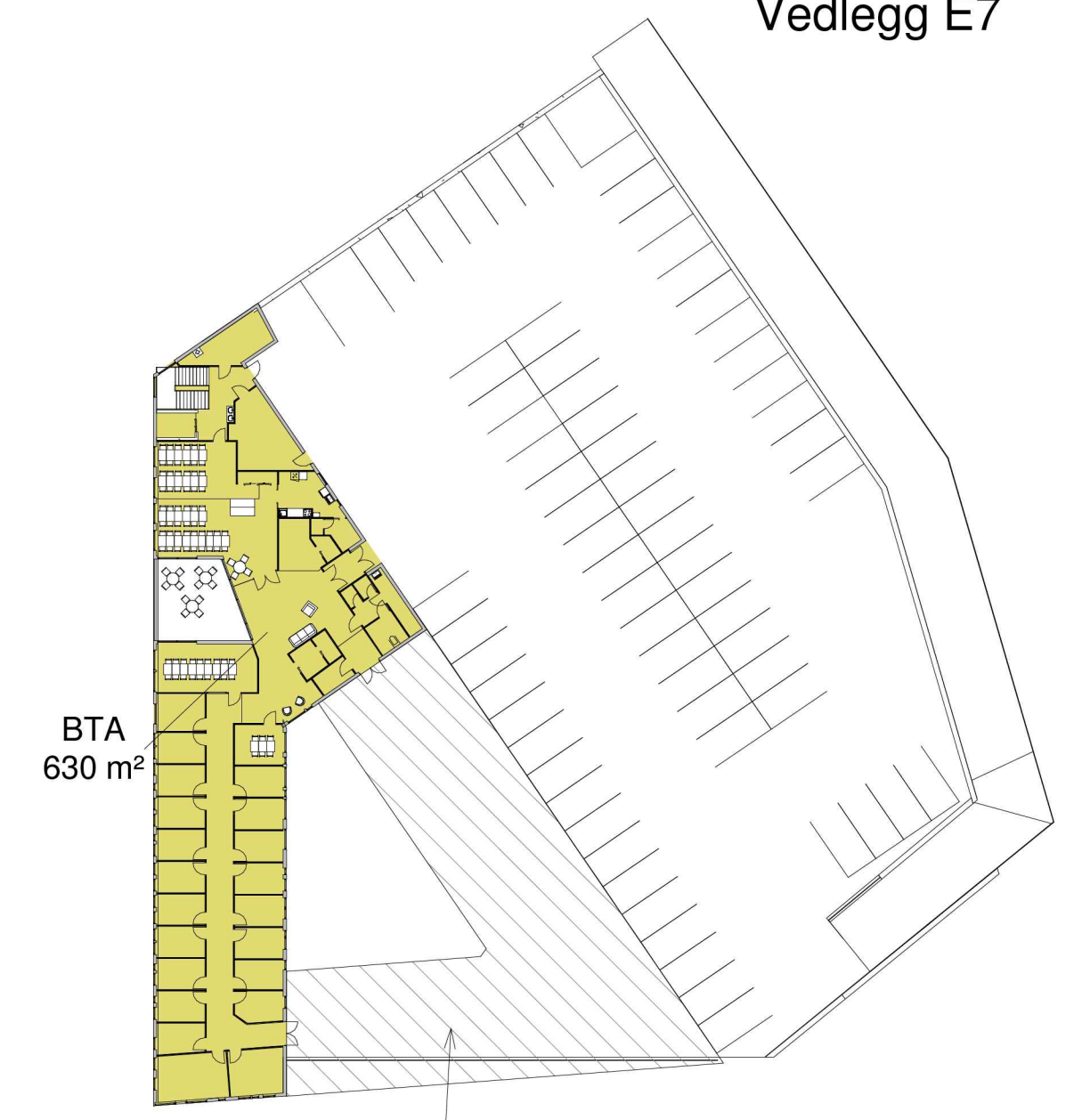

Mulig Tilbygg/påbygg:  
Ca. 532m2

1 : 500



Tilbygg/påbygg: Ca. 530m2

BTA: 621m2

|                       |   |          |        |               |              |
|-----------------------|---|----------|--------|---------------|--------------|
| DOKUMENTASJONSTEGNING | 1 | 10/13/16 | ASRM/R | Kontaktnr. A0 | Måsstokk 100 |
| ARBEIDSTEGNING        |   |          |        |               |              |
| ANBUDESTEGNING        |   |          |        |               |              |
| ANMELDELSESTEGNING    |   |          |        |               |              |
| FORELØPIG TEGNING     |   |          |        |               |              |

**Petter J. Rasmussen AS**  
Rådgivende ingeniører og arkitekter  
Dikholmgaten 8, 5538 Haugesund, Tlf 48 311 311, org.nr. NO971 000 724 MVA

|                                 |                        |
|---------------------------------|------------------------|
| BIOMAR Lager, Garderobe, Kontor | Entelegg nr. E7/002-AM |
| Gnr 86 Bnr 233                  | Entelegg nr. E7/002-AM |
| PLAN 2 Kontordel A0             | Entelegg nr. E7/002-AM |
| 16066                           | Entelegg nr. E7/002-AM |



# Rammesøknad

19.05.2017-

Plan 02 Copy

1 : 100

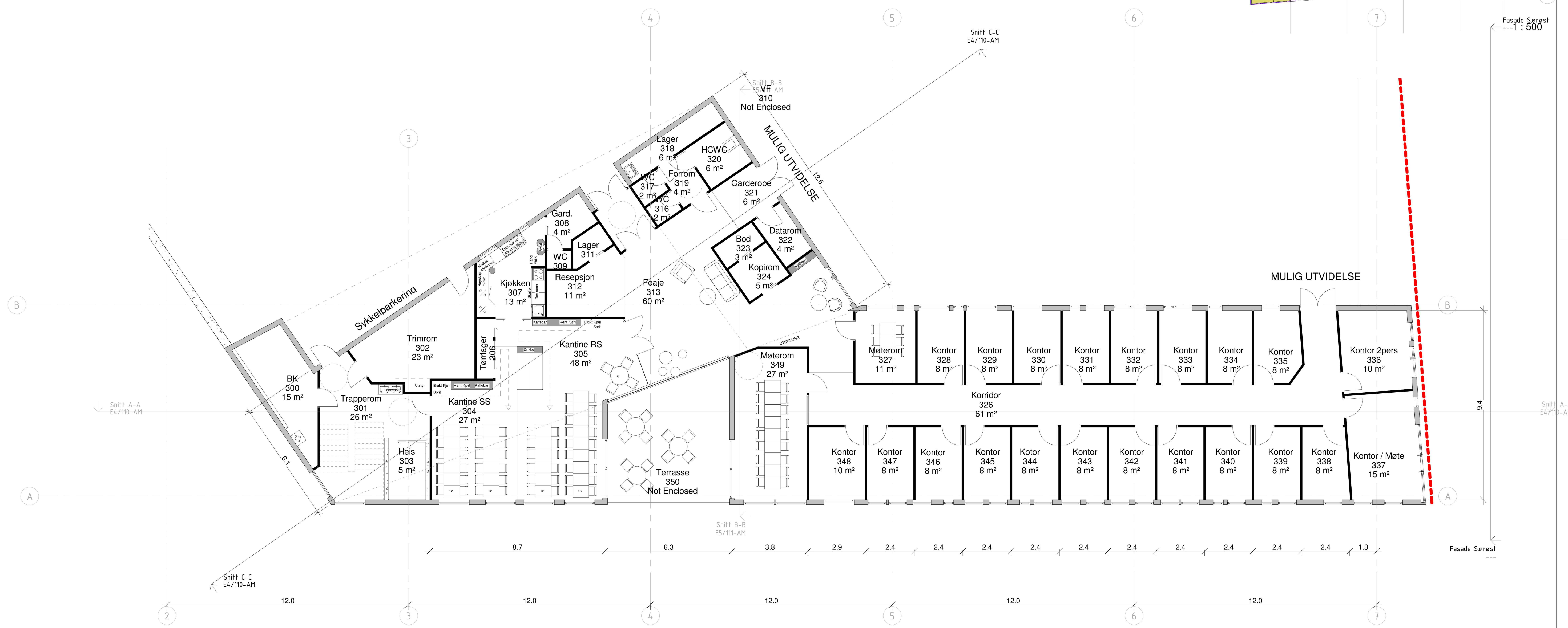

BTA:639m2

| Rev | Dato | Tekst                 | Tegn. | Kont. |
|-----|------|-----------------------|-------|-------|
| >   |      | DOKUMENTASJONSTEGNING |       |       |
| >   |      | ARBEIDSTEGNING        |       |       |
| >   |      | ANBUDESTEGNING        |       |       |
| >   |      | ANMELDSESTEGNING      |       |       |
| >   |      | FORELØPIG TEGNING     |       |       |

**Petter J. Rasmussen AS**  
Rådgivende ingeniører og arkitekter  
Diktervegen 8, 5538 Haugesund. Tlf 48 311 311, org.nr. NO971 000 724 MVA

|  |               |                 |                                 |
|--|---------------|-----------------|---------------------------------|
| Dato: 02/16/17   | Tegnet av: MR | Kontrollert av: | Målestokk: 1:100                |
| Kontrollert dato:  | Kontrollert:  | Format: A1      |                                 |
| Biomar Lager, Garderobe, Kontor<br>Gnr 86 Bnr 233<br>Plan 2.etg A1 |               |                 | Erstatter for: E8/del av 002-AM |
| Henviing:  |               |                 | Beregning: 16066                |



# Rammesøknad

19.05.2017-

Snitt C-C  
E4/110-AM

Snitt A-A  
E4/110-AM

A

B

3

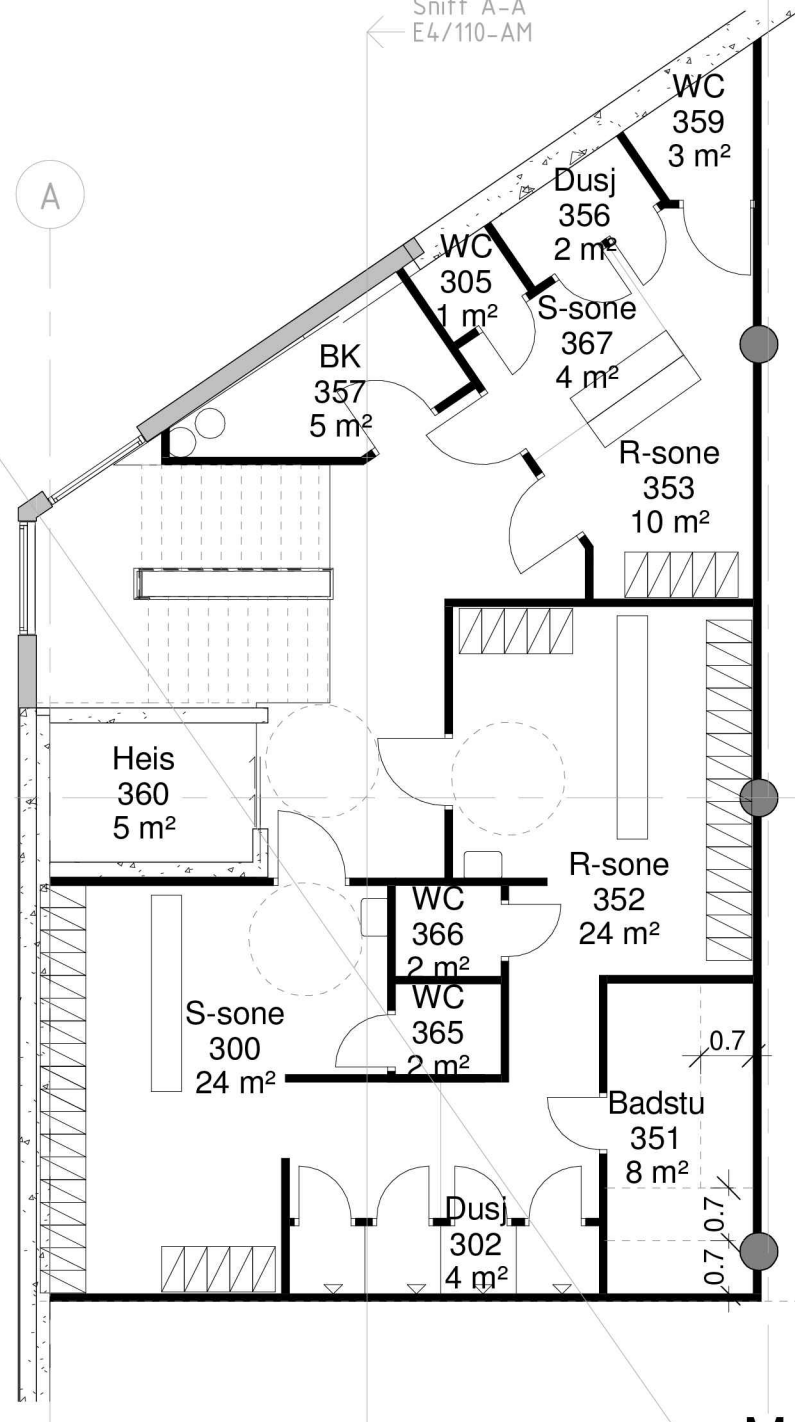

Mesanin  
1 : 100

Snitt A-A  
E4/110-AM

Snitt C-C  
E4/110-AM

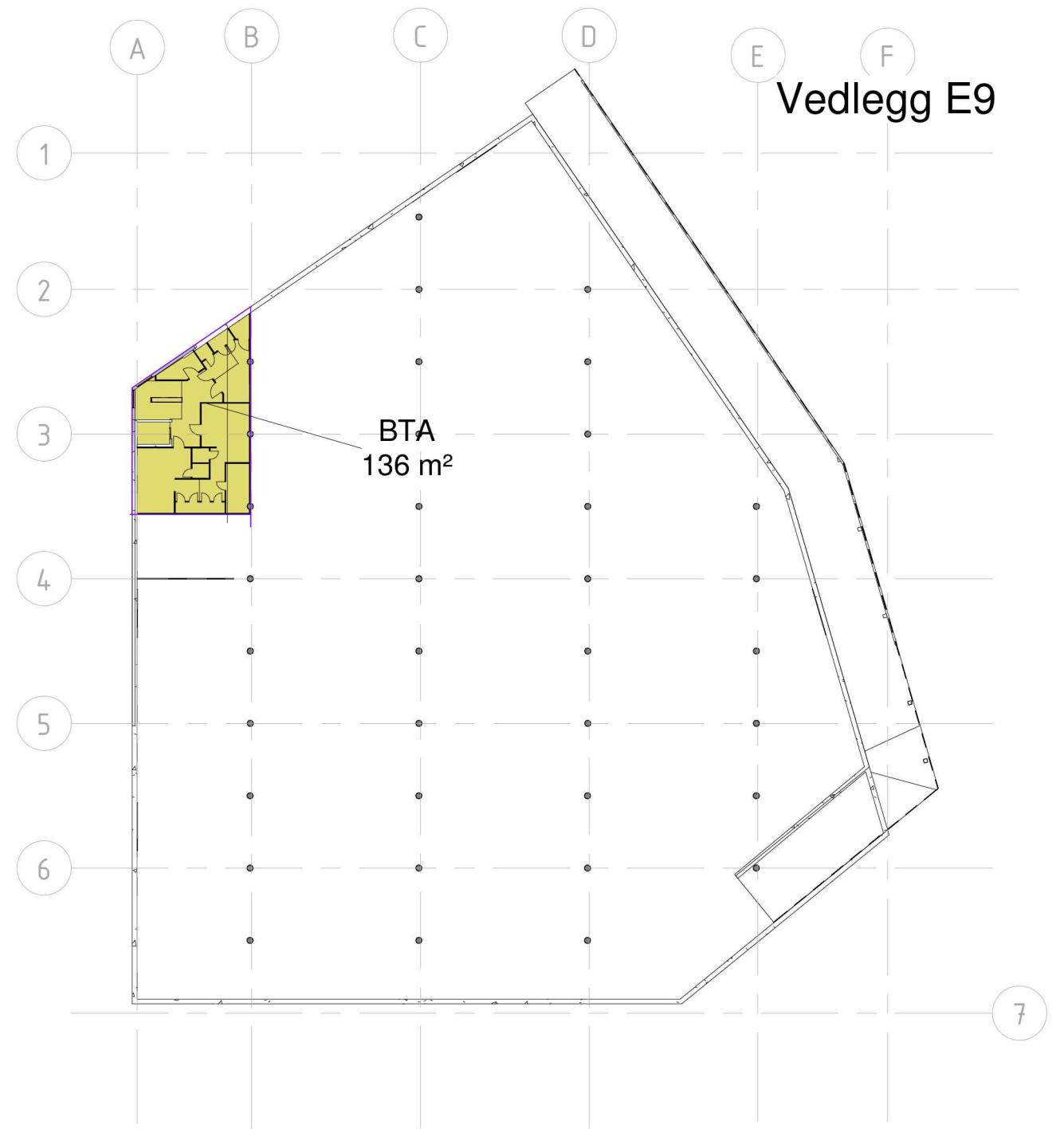

1 : 500

BTA: 115m2

## Petter J. Rasmussen AS

Rådgivende ingeniører og arkitekter  
Diktervegen 8, 5538 Haugesund. Tlf 48 311 311, org.nr. NO971 000 724 MVA

| Rev | Dato | Tekst                 | Tegn. | Kontr. |
|-----|------|-----------------------|-------|--------|
| 1   |      | DOKUMENTASJONSTEGNING |       |        |
| 2   |      | ARBEIDSTEGNING        |       |        |
| 3   |      | ANBUDSTEGNING         |       |        |
| 4   |      | ANMELDELSESTEGNING    |       |        |
| 5   |      | FORELØPIG TEGNING     |       |        |

|                          |                   |                            |                     |
|--------------------------|-------------------|----------------------------|---------------------|
| Dato:<br>28.02.2017      | Tegnet av:<br>åsr | Kontrollert av:<br>Checker | Målestokk:<br>1:100 |
| Kontrollert dato:        | Kontrollert:      | Format:<br>A3              |                     |
| Erstatning for:          |                   | Erstattet av:              |                     |
| Tegningsnr:<br>E9/003-AM |                   | Filnavn:<br>16066          |                     |
| Henvvisning:             |                   | Beregning:                 |                     |

BIOMAR Lager, Garderobe, Kontor  
Gnr 86 Bnr 233  
PLAN 1,5 Garderobeplan A3